

KSR/KSRC

BILANCIA ELETTRONICA



MANUALE OPERATIVO



Index S.r.l.

Via Pascoli 91, 21044 Cavaria con Premezzo (VA)

Tel. 0331 212721

P. IVA 03726850120

Sito internet: www.indexcom.eu

Email: info@indexcom.eu

AGGIORNAMENTI

01-07-2010	Rev. 6	Emissione
09-07-2010	Rev. 6.01	Aggiornamento – Par. 7.4.3 – Aggiunto Par. 6.3.4 -
27-09-2010	Rev. 6.02	Correzioni minori
01-10-2010	Rev. 6.03	Aggiornamento – Par. 7.4.3 – Par. 13.1.1.1 – Par. 13.3.1.5.2.2 – Par. 13.3.1.5.2.3 – Par. 13.1.1.1.6 Aggiunto Par. 13.1.1.1.11 , 13.1.1.1.12
30-12-2010	Rev. 6.04	Aggiornamento par. 4.4.6 – par. 4.4.8.1.8 - par. 4.4.8.1.11- par. 6.3.4 – par. 13.2.1.1.1. – Correzioni minori

All rights reserved.

Tutti i diritti riservati. Nessuna parte di questo documento può essere copiata o riprodotta, in qualsiasi forma e con qualsiasi mezzo, senza l'autorizzazione.
Le informazioni contenute in questo documento sono soggette a variazione senza preavviso.

- .
- .
- .
- .
- .
- .
- .

1	INTRODUZIONE	9
2	NORME DI SICUREZZA.....	9
3	GESTIONE DEI RIFIUTI NELL'AMBITO DELL'UE.....	10
4	DESCRIZIONE STRUMENTO	11
4.1	Modalità operative	11
4.2	Accensione.....	11
4.2.1	Azzeramento del piatto	11
4.2.2	Scelta del luogo di installazione.....	11
4.3	Display	12
4.4	Tastiera	12
4.4.1	Layout Tastiera meccanica 80 tasti	12
4.4.2	Layout Tastiera a membrana 66 tasti	13
4.4.3	Layout tastiera meccanica 69 tasti	13
4.4.4	Tastiera funzionale	13
4.4.5	Nomenclatura Tasti Funzionali (Modo Bilancia)	14
4.4.6	Nomenclatura Tasti Funzionali (Modo Programmazione)	16
4.4.7	Tastiera alfanumerica (PLU - TLU).....	17
4.4.8	Tasti di SELEZIONE RAPIDA già prefissati dal Costruttore.	18
4.4.8.1	<i>Descrizione delle funzioni dei TASTI DI SELEZIONE RAPIDA prefissati dal Costruttore</i>	21
4.4.8.1.1	<i>Visualizzazione dello stato della rete</i>	21
4.4.8.1.2	<i>Gestione Retro Illuminazione</i>	22
4.4.8.1.3	<i>Impostazione del "Luogo di Installazione"</i>	22
4.4.8.1.4	<i>Edit numerazione "Elimina Code"</i>	23
4.4.8.1.5	<i>Visualizzatori stato di Batteria</i>	23
4.4.8.1.6	<i>Stampa Report Release Software</i>	23
4.4.8.1.7	<i>Stampa Report Versione PLU</i>	24
4.4.8.1.8	<i>Stampa Report Menù Operatività, Modo Bilancia e Logo Etichetta</i>	24
4.4.8.1.9	<i>Stampa Report Statistiche</i>	25
4.4.8.1.10	<i>Stampa report "Tasti Rapidi"</i>	25
4.4.8.1.11	<i>Stampa Report Produzione</i>	26
4.4.8.1.12	<i>Stampa Report Metrologia</i>	27
4.4.8.1.13	<i>Stampa Report Libro Giornale</i>	27
4.4.8.1.14	<i>Visualizzazione Operatori Aperti</i>	27
4.5	Stampante versione Epson (Bilance serie GP).....	28
4.6	Stampante versione Custom Plus (Bilance serie GPE).....	28
4.7	Stampante versione Custom MT2460 (Bilance serie GPE mod.LS/MS).....	28
4.8	Caricamento carta	29
4.8.1	Caricamento carta su GP4 LP	29
4.7.2	Caricamento carta su GP 1/2/3	30
4.7.3	Caricamento carta su GPELS.....	31
4.7.4	Caricamento carta su GPEMS.....	33
4.7.5	Tipi di carta raccomandata	34



5	AMBIENTE DI PROGRAMMAZIONE	35
5.1	<i>Tastiera in fase di programmazione</i>	35
5.2	<i>Legenda simboli voci di Menù</i>	35
5.3	<i>Simboli Alfanumerici aggiuntivi</i>	36
5.4	<i>Simboli Alfanumerici Maiuscoli / Minuscoli</i>	37
5.5	PROGRAMMAZIONE DI BASE	37
5.5.1	Dati per l'Intestazione dello scontrino e/o delle etichette (contenuto) [21351]	38
5.5.2	Intestazione dello scontrino e/o delle etichette (Stile) [3111]	40
5.5.2.1	<i>Legenda Stile Intestazione</i>	41
5.5.3	Abilitazione operatori [1184]	42
5.5.4	Nome operatori [2131]	43
5.5.5	Operatori – Altre informazioni [2131]	44
6	TARA	45
6.1	Memorizzazione della tara e Cancellazione della tara memorizzata	45
6.1.1	Memorizzazione	45
6.1.2	Cancellazione della tara memorizzata	45
6.2	Tara semiautomatica	45
6.3	Tara predeterminata	46
6.3.1	Tara impostata manualmente	46
6.3.2	Tara prememorizzata (TLU)	47
6.3.3	Tara associata a PLU	47
6.3.4	Tara associata ad Operatore	47
7	FUNZIONAMENTO IN MODALITÀ <SCONTRINO>	48
7.1	Impostazione modalità <Scontrino>	48
7.2	Come si imposta il prezzo unitario	48
7.2.1	Prezzo unitario a peso	48
7.2.1.1	<i>Impostazione manuale del prezzo unitario</i>	48
7.2.2	Prezzo di articolo programmato (PLU)	49
7.2.3	Prezzo Unitario a confezione	50
7.3	Operazioni sullo scontrino	51
7.3.1	Memorizzazione della transazione	51
7.3.2	Stornata dell'operazione	51
7.3.3	Sconto sulla transazione	52
7.3.4	Subtotale	54
7.4	Stampa del totale scontrino cliente	55
7.4.1	Stampa della copia dello scontrino	55
7.4.2	Sconto sul totale scontrino	56
7.4.3	Riapertura di uno scontrino chiuso	56
7.5	Pagamento e calcolo del resto	56



8	FUNZIONAMENTO IN MODALITÀ <PESO/PREZZATRICE>	59
8.1	<i>Impostazione della modalità <Peso/Prezzatrice></i>	59
8.2	<i>Impostazione dell' etichetta</i>	60
8.2.1	Selezione del logo	61
8.2.2	Selezione dell'intestazione dell'etichetta	62
8.2.2.1	<i>Programmazione dell'intestazione dell'etichetta</i>	62
8.2.3	Selezione del tipo etichetta	62
8.3	<i>Operazioni in modalità <Peso/Prezzatrice></i>	63
8.3.1	Etichettatura automatica	64
8.3.1.1	<i>Merce a Peso con prezzo (Liberato o programmato)</i>	65
8.3.1.2	<i>Merce a Confezione con Prezzo (Liberato o Programmato)</i>	65
8.3.1.3	<i>Merce con solo peso</i>	66
8.3.2	Etichettatura manuale	66
8.3.3	Variabili di produzione	66
8.3.3.1	<i>Tracciabilità</i>	66
8.3.3.2	<i>Lotto</i>	67
8.3.3.3	<i>Data Produzione</i>	68
8.3.3.4	<i>Glassatura</i>	68
9	FUNZIONAMENTO IN MODALITÀ <SELF SERVICE>	69
9.1	<i>Impostazione della modalità <SELF SERVICE></i>	70
9.2	<i>Operazioni in modalità <Self Service></i>	70
9.2.1	Uscita dalla modalità <SELF SERVICE>	71
10	FUNZIONAMENTO IN MODALITÀ <ARTICOLO SINGOLO>	71
10.1	<i>Impostazione della modalità <ARTICOLO SINGOLO></i>	72
10.2	<i>Operazioni in modalità <Articolo Singolo></i>	72
10.2.1	Uscita dalla modalità <Articolo Singolo>	73
11	REGISTRAZIONE MERCE	74
11.1	<i>Impostazione della modalità <Registrazione Merce></i>	74
11.2	<i>Operazioni in modalità <Registrazione Merce></i>	74
11.2.1	Cancellazione della transazione	75
12	CODICI DI ERRORE OPERATIVI	76
12.1	<i>Legenda</i>	76
12.2	<i>Lista delle funzioni/dispositivi</i>	77
12.3	<i>Lista dei più frequenti codici di errore</i>	77
12.4	<i>Stampa dei messaggi di errore sul libro giornale</i>	78

13	PROGRAMMAZIONE	79
13.1	OPERATIVITÀ.....	79
13.1.1	Modifica [11].....	79
13.1.1.1	Modo Bilancia [111].....	79
13.1.1.1.1	Totale Cliente OFF.....	80
13.1.1.1.2	Gestione Cliente.....	80
13.1.1.1.3	Elimina Code.....	80
13.1.1.1.4	Registratore di cassa [115].....	81
13.1.1.1.5	Pubblicità [116].....	82
13.1.1.1.5.1	Modo visualizzazione [1161].....	82
13.1.1.1.5.2	Lista Testi [1162].....	83
13.1.1.1.6	Arrotondamento [117].....	83
13.1.1.1.7	Configurazione [118].....	84
13.1.1.1.7.1	Abilitazione Operatori [1184].....	84
13.1.1.1.8	Let. Barc. → # OP.....	84
13.1.1.1.9	Preintestaz.....	84
13.1.1.1.10	Rimuovi Tot.....	84
13.1.1.1.11	Vedi Importo.....	84
13.1.1.1.12	Usa Tara Operatore.....	84
13.1.2	Stampa [12].....	85
13.1.3	Trasmissione [13].....	85
13.1.4	Reset Factory [14].....	85
13.2	DATABASE.....	86
13.2.1	Modifica [21].....	86
13.2.1.1	PLU (Articolo) [211].....	86
13.2.1.1.1	Programmazione completa del PLU [2111].....	86
13.2.1.1.2	Programmazione PLU – Solo Prezzo [2112].....	89
13.2.1.2	PLU (Generali) [212].....	90
13.2.1.2.1	Programmazione PLU (Generali) – Gruppi PLU [2121].....	91
13.2.1.2.2	Programmazione PLU (Generali) – Aliquote IVA [2122].....	91
13.2.1.2.3	Programmazione PLU (Generali) – Ingredienti [2123].....	91
13.2.1.2.4	Programmazione PLU (Generali) - Tracciabilità [2124].....	92
13.2.1.3	Altro [213].....	93
13.2.1.3.1	Programmazione Tare [2132].....	93
13.2.1.3.2	Programmazione Pubblicità [2134].....	93
13.2.1.3.3	Programmazione Intestazioni [2135].....	94
13.2.1.3.3.1	Programmazione Operatore [21352].....	94
13.2.1.3.3.2	Programmazione Presentazione [21353].....	94
13.2.1.3.4	Programmazione Tipo di pagamento [2136].....	95
13.2.2	Stampa [22].....	96
13.2.2.1	Stampa PLU (Articolo) [221].....	96
13.2.2.2	Stampa PLU (Generali) [222].....	97
13.2.2.3	Stampa Altro [223].....	100
13.2.3	Trasmissione [23].....	102
13.2.3.1	Trasmissione PLU (Articolo) [231].....	102
13.2.3.2	Trasmissione altri dati.....	103
13.2.4	Cancellazione [24].....	104
13.2.4.1	Cancellazione PLU (Articolo) [241].....	104
13.2.4.2	PLU (Generali) [242].....	104
13.2.4.3	Altro [243].....	104
13.2.4.4	Tutto [244].....	104

13.3 CONFIGURAZIONE	105
13.3.1 Modifica [31].....	105
13.3.1.1 <i>MODO BILANCIA</i> [311].....	105
13.3.1.1.1 <i>Scontrino</i> [3111].....	105
13.3.1.1.1.1 Logo.....	105
13.3.1.1.1.2 Intestazione.....	106
13.3.1.1.1.3 Stampa Tara.....	106
13.3.1.1.1.4 Stampa Stornate.....	106
13.3.1.1.1.5 Subtotale Parziale.....	106
13.3.1.1.1.6 Operatore.....	106
13.3.1.1.1.7 Scorporo IVA.....	106
13.3.1.1.1.8 BARCODE.....	107
13.3.1.1.1.9 Stampa Barcode.....	108
13.3.1.1.1.10 Talloncino Totale.....	108
13.3.1.1.1.11 Tipo Stampa (Solo per le versioni industriali).....	109
13.3.1.1.1.12 Riavvolgitore.....	109
13.3.1.1.1.13 Taglia Carta.....	109
13.3.1.1.2 <i>Articolo Singolo</i> [3112].....	110
13.3.1.1.2.1 Transazione.....	110
13.3.1.1.2.2 Totale.....	111
13.3.1.1.2.3 Usa Totale.....	111
13.3.1.1.2.4 Testo Confezione.....	111
13.3.1.1.2.5 Testo Scadenza.....	112
13.3.1.1.2.6 Riavvolgitore.....	113
13.3.1.1.2.7 Tipo Stampa (solo per versioni industriali).....	113
13.3.1.1.2.8 Taglia Carta.....	113
13.3.1.1.3 <i>Peso/Prezzatrice</i> [3113].....	114
13.3.1.1.3.1 Logo [31131].....	114
13.3.1.1.3.2 Intestazione [31132].....	114
13.3.1.1.3.3 Peso [31133].....	114
13.3.1.1.3.4 Confezione [31134].....	114
13.3.1.1.3.5 Totale [31135].....	115
13.3.1.1.3.6 Produzione [31136].....	116
13.3.1.1.3.7 Tipo Carta [31137].....	116
13.3.1.1.3.8 Riavvolgitore.....	116
13.3.1.1.3.9 Taglia Carta.....	116
13.3.1.2 <i>Identificazione</i> [312].....	117
13.3.1.3 <i>Tastiera</i> [313].....	117
13.3.1.3.1 <i>PLU/TLU/#</i> [3131].....	117
13.3.1.3.2 <i>PLU Diretti</i> [3132] - <i>Assegnazione PLU</i>	120
13.3.1.3.3 <i>Tastiera estesa (solo per serie GP)</i>	121
13.3.1.4 <i>Password</i> [314].....	121
13.3.1.4.1 <i>Associazione della Password alle voci dei Menù</i>	123
13.3.1.5 <i>Hardware</i> [315].....	123
13.3.1.5.1 <i>Comunicazione</i> [3151].....	124
13.3.1.5.1.1 Rete Bilance [31511].....	124
13.3.1.5.1.2 Computer [31512].....	126
13.3.1.5.1.3 Lettore Barcode [31513].....	126
13.3.1.5.1.4 Registratore di Cassa [31514].....	127
13.3.1.5.1.5 Tastiera Esterna [31515].....	128
13.3.1.5.1.6 PC (HTR) [31516].....	128
13.3.1.5.1.7 Ripetitore di Peso [31517].....	129
13.3.1.5.2 <i>Stampante</i> [3152].....	129
13.3.1.5.2.1 Label Option.....	131
13.3.1.5.2.2 Velocità.....	132
13.3.1.5.2.3 Intensità nero.....	133
13.3.1.5.3 <i>Display</i> [3153].....	134
13.3.1.5.3.1 Contrasto LCD [31531].....	134
13.3.1.5.3.2 LCD Posteriore OFF.....	135
13.3.1.5.3.3 Retro Illuminazione [31533].....	135

13.3.1.5.3.4	T' Retro Illuminazione	136
13.3.1.5.4	Convertitore [3154]	136
13.3.1.5.4.1	Inseguitore Zero	137
13.3.1.5.4.2	Filtro Acquisizione	137
13.3.1.5.4.3	Test ADC	139
13.3.1.5.5	Set Orologio [3155]	139
13.3.1.6	Valuta [316]	140
13.3.2	Stampa [32]	142
13.3.2.1	Modo Bilancia [321]	142
13.3.2.2	Tastiera [322]	143
13.3.2.3	Hardware [323]	143
13.3.2.4	Tutto [324]	144
13.3.3	Trasmissione [33]	144
13.3.4	Reset Factory [34]	144
13.4	STAMPE TOTALI	145
13.4.1	Orari [41]	145
13.4.2	Totali I livello [42]	146
13.4.2.1	PLU_Articolo [421]	146
13.4.2.2	Gruppi PLU [422]	147
13.4.2.3	Operatori [423]	148
13.4.2.4	Aliquote IVA [424]	149
13.4.2.5	Tipo di pagamento [425]	150
13.4.2.6	Uso riservato [426]	150
13.4.2.7	Uso riservato [427]	150
13.4.2.8	Tutto [428]	151
13.4.3	Totali II livello [43]	152
13.4.3.1	PLU_Articolo [431]	152
13.4.3.2	Gruppi PLU [432]	153
13.4.3.3	Operatori [433]	153
13.4.3.4	Aliquote IVA [434]	153
13.4.3.5	Tipo pagamento [435]	153
13.4.3.6	Uso riservato [436]	153
13.4.3.7	Uso riservato [437]	153
13.4.3.8	Tutto [438]	153
13.5	PROGRAMMAZIONE "Tasti rapidi" dell'Operatore	154
14	APPENDICI	155
14.1	APPENDICE A – SIGILLI DI PROTEZIONE	155
	Sigillo fisico	155
	Sigillo elettronico	158
14.2	APPENDICE B – INDICE ANALITICO	159

1 INTRODUZIONE

Bilancia elettronica a funzionamento non automatico con calcolo dell'importo della serie GP/GPE, destinata alla vendita diretta al pubblico. Certificato di approvazione CE del tipo n. I-03-001.

2 NORME DI SICUREZZA

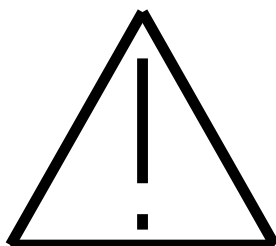

ATTENZIONE: Le bilance elettroniche della serie GP e GPe, insieme con i materiali ed i componenti elettrici impiegati, sono costruite a regola d'arte. La loro installazione ed utilizzo, se correttamente effettuati secondo le istruzioni rilasciate da INDEX s.n.c., non costituiscono alcun pericolo per persone, animali o cose.

Le bilance sono alimentate normalmente a 220-230 VAC e per accedere ai componenti elettrici ed ai cablaggi interessati a tale tensione, pericolosa per la persona, occorre rimuovere una o più viti di fissaggio della carrozzeria della base.

Solo il personale competente ed autorizzato, può installare e riparare lo strumento che, prima di qualsiasi operazione al suo interno, deve essere scollegato dalla rete ed avere l'interruttore di accensione in posizione "Off".

Si declina ogni responsabilità per danni subiti dall'operatore o per malfunzionamenti dello strumento, qualora la linea di rete non abbia la connessione a terra.

ASSICURARSI

- di utilizzare il cavo di alimentazione fornito con la bilancia, in quanto è conforme alle norme;
- di scollegare il cavo di alimentazione e spegnere l'interruttore di accensione prima di rimuovere la vite per l'accesso alle parti elettriche ed elettroniche della base.

EVITARE ASSOLUTAMENTE

- di utilizzare la tensione 220 VAC a bilancia aperta, utilizzando se possibile la tensione secondaria a +24V;
- di indagare sul fusibile dei 220 VAC con il cavo connesso alla rete;
- di lasciar cadere, a bilancia aperta, oggetti metallici nella zona interessata dai 220 VAC;
- di aggiungere parti elettriche accessorie non previste;
- di utilizzare lo strumento in vicinanza di acqua o forti sorgenti di calore.

3 GESTIONE DEI RIFIUTI NELL'AMBITO DELL'UE

Questo prodotto rientra nel campo di applicazione della Direttiva 2012/19/UE riguardante la gestione dei rifiuti di apparecchiature elettriche ed elettroniche (RAEE).

Per disfarsi dell'apparecchio, in quanto composto da diversi materiali che possono essere riciclati presso le strutture adeguate, occorre accertarsi di affidarlo ad imprese specializzate sia per il trasporto che per il trattamento dei rifiuti. A tal scopo occorre informarsi e ricercare le imprese atte a ricevere il prodotto per lo smaltimento ed il suo successivo corretto riciclaggio.

Si ricorda, inoltre, che a fronte di acquisto di apparecchio equivalente, il produttore è tenuto al ritiro del prodotto da smaltire.

Il prodotto non è potenzialmente pericoloso per la salute umana e l'ambiente, non contenendo sostanze dannose come da Direttiva 2011/65/UE (RoHS), ma se abbandonato nell'ambiente impatta negativamente sull'ecosistema.

Leggere attentamente le istruzioni prima di utilizzare l'apparecchio per la prima volta. Si raccomanda di non usare assolutamente l'apparecchio per un uso diverso da quello cui è stato destinato, essendoci il pericolo di shock elettrico se usato impropriamente.



Il simbolo del bidone barrato, presente sull'etichetta posta sull'apparecchio, indica la rispondenza di tale prodotto alla normativa relativa ai rifiuti di apparecchiature elettriche ed elettroniche (RAEE). L'abbandono nell'ambiente dell'apparecchiatura o lo smaltimento abusivo della stessa sono puniti dalla legge.

4 DESCRIZIONE STRUMENTO

4.1 Modalità operative

Le bilance della serie GP/GPe possono funzionare in diverse modalità:

- **SCONTRINO:** la stampa dello scontrino per il cliente può essere formata da più articoli. Devono essere utilizzati rotoli di carta termica continui;
- **ARTICOLO SINGOLO:** emette uno scontrino (sia su carta termica adesiva che rotolo continuo) per la singola transazione memorizzata dall'operatore;
- **PESO/PREZZATRICE (solo serie GP):** emette, su etichetta pretagliata o carta continua, una singola transazione. Può funzionare in modo automatico o manuale;
- **SELF-SERVICE (solo serie GP):** alla richiesta del Plu, a peso stabile, viene effettuata la stampa su rotolo continuo o etichetta;
- **REGISTRAZIONE MERCE (solo serie GP):** genera un file e stampa un talloncino di totalizzazione del peso della merce etichettata in precedenza.

4.2 Accensione

Assicurarsi che la bilancia:

- sia posizionata sul piano di lavoro in modo stabile e in livella;
- sia correttamente collegata alla rete elettrica con una buona messa a terra;
- abbia il piatto scarico (in caso di carico eccessivo verrà visualizzato l'errore 507)

accendere la bilancia e attendere, senza toccare il piatto, che vengano completati i test fino alla visualizzazione della condizione di normale lavoro.

4.2.1 Azzeramento del piatto

Se il display del peso, in assenza di tara e a piatto scarico, non dovesse più mostrare lo zero, per riportare a zero il piatto, premere il tasto 

4.2.2 Scelta del luogo di installazione

Se all'accensione viene visualizzata la seguente immagine occorre procedere con la impostazione della provincia del luogo di installazione.

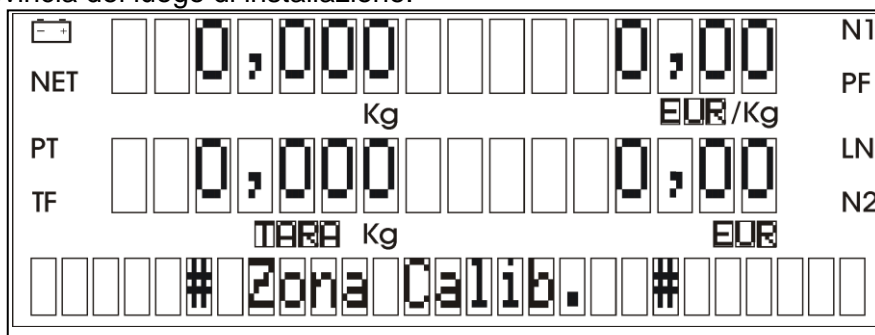

Per la procedura di impostazione vedi paragrafo "Impostazione del Luogo di Installazione" al punto 4.4.8.1.34.4.8.1

4.3 Display

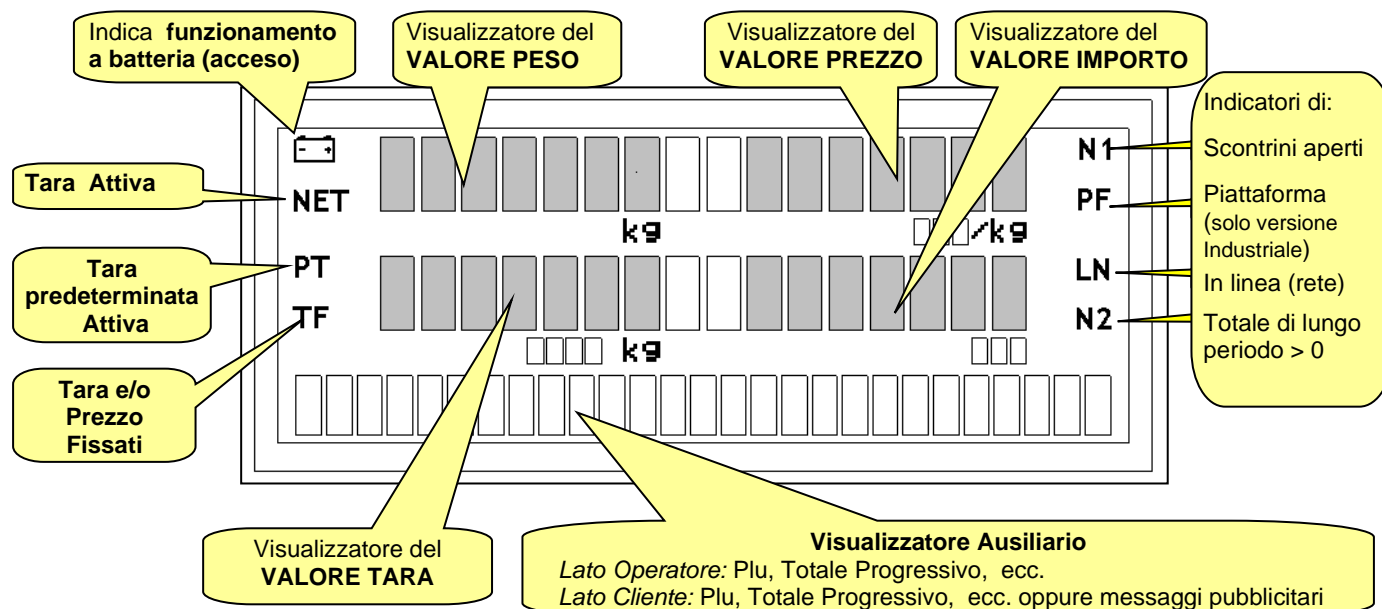

4.4 Tastiera

Le bilance della serie GP/GPe sono prodotte con diverse tipologie di tastiere:

- Tastiera meccanica 80 tasti
- Tastiera a membrana 66 tasti
- Tastiera meccanica 69 tasti

4.4.1 Layout Tastiera meccanica 80 tasti

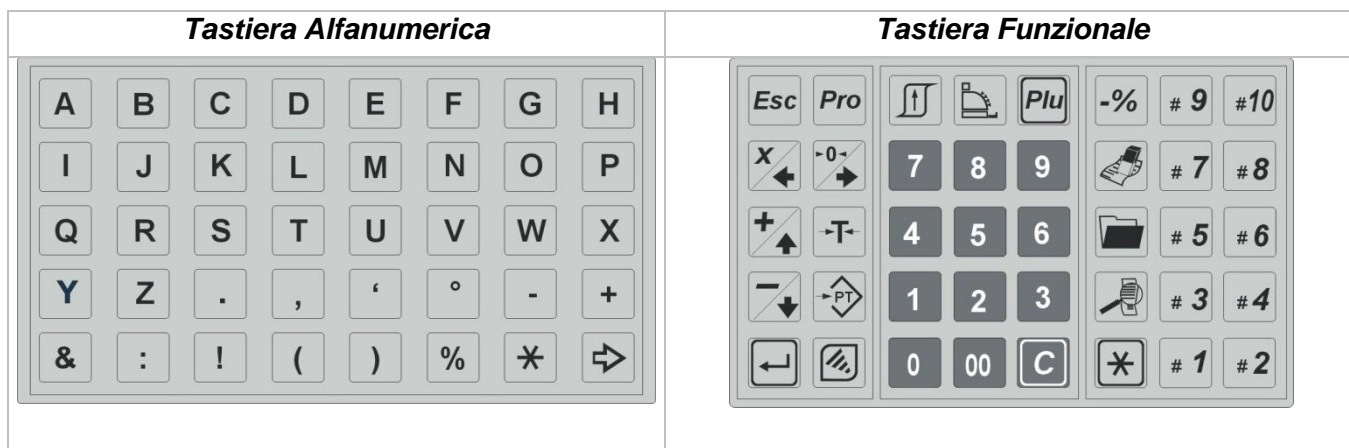

4.4.2 Layout Tastiera a membrana 66 tasti

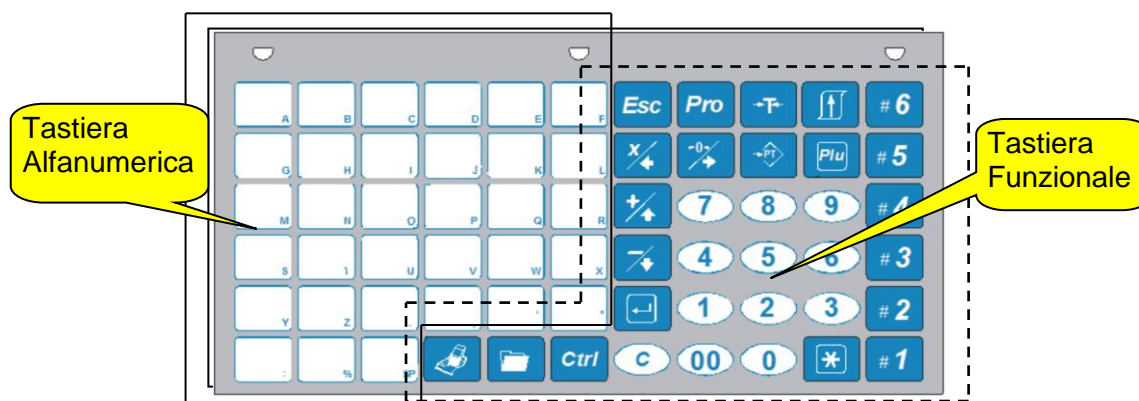

4.4.3 Layout tastiera meccanica 69 tasti

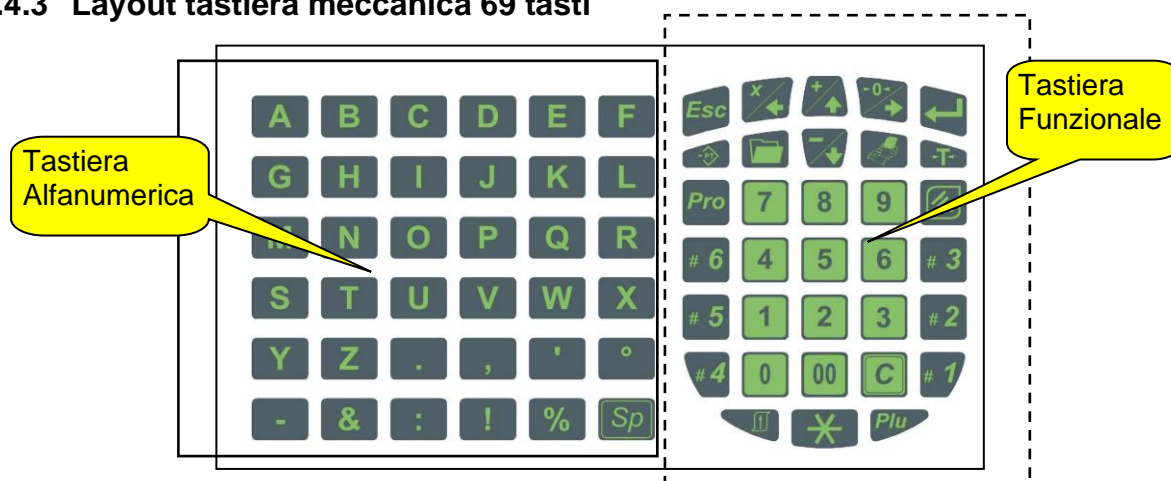

4.4.4 Tastiera funzionale

































E' la **tastiera operativa** costituita da 40 tasti (tastiera meccanica 80 tasti) oppure 33 tasti (tastiera a membrana 66 tasti e tastiera meccanica 69 tasti), alcuni dei quali assumono funzioni diverse in dipendenza del corrente modo operativo (vedi paragrafi seguenti).

4.4.5 Nomenclatura Tasti Funzionali (Modo Bilancia)

































- Tastiera meccanica 80 tasti

 Annulla operazione	 MENU' Programmazione	 Avanzam. Carta	 Apertura cassetto cassa	 Richiama articolo	 Sconto percentuale	 Tasto operatore	 Tasto operatore
 Multiplicatore merce non pesata	 Azzera il piatto	 Tasto numerico	 Tasto numerico	 Tasto numerico	 Storno	 Tasto operatore	 Tasto operatore
 Somma merce non pesata	 Tara semi-automatica	 Tasto numerico	 Tasto numerico	 Tasto numerico	 Riapertura	 Tasto operatore	 Tasto operatore
 Sottrae merce non pesata	 Tara predefinita	 Tasto numerico	 Tasto numerico	 Tasto numerico	 Subtotale	 Tasto operatore	 Tasto operatore
 <Enter> Conferma	 Tasto <control> Maius/Minu	 Tasto numerico	 Tasto numerico	 Cancella ultimo dato	 Stampa Copia Sc.	 Tasto operatore	 Tasto operatore

- **Tastiera a membrana 66 tasti**





































			 Annulla operazione	 Menù programmazione	 Tara semi-automatica	 Avanzam. Carta	 Tasto operatore
			 Moltiplica confezioni	 Azzera il piatto	 Tara predeterminata	 Richiama articolo	 Tasto operatore
			 Somma confezioni	 Tasto numerico	 Tasto numerico	 Tasto numerico	 Tasto operatore
			 Sottrae confezioni	 Tasto Numerico	 Tasto numerico	 Tasto numerico	 Tasto operatore
			 Fissa la tara	 Tasto numerico	 Tasto numerico	 Tasto numerico	 Tasto operatore
 Storno	 Riapertura scontrino	 <Control> Maius/Minu	 Cancella ultimo dato	 Tasto numerico	 Tasto numerico	 Totale operatore	 Tasto operatore

- **Tastiera meccanica 69 tasti**

































 Annulla operazione	 Moltiplica confezioni	 Somma confezioni	 Azzera il piatto	 Fissa la tara
 Tara predeterminata	 Riapertura scontrino	 Sottrae confezioni	 Storno	 Tara semiautomatica
 Accesso alla programmazione	 Tasto numerico	 Tasto numerico	 Tasto numerico	 <Control> Maius/Minu
 Tasto operatore	 Tasto Numerico	 Tasto numerico	 Tasto numerico	 Tasto operatore
 Tasto operatore	 Tasto numerico	 Tasto numerico	 Tasto numerico	 Tasto operatore
 Tasto operatore	 Tasto numerico	 Tasto numerico	 Cancella ultimo dato	 Tasto operatore
	 Avanzamento carta	 Totale Operatore	 Richiama Articolo programmato	

4.4.6 Nomenclatura Tasti Funzionali (Modo Programmazione)

- Tastiera meccanica 80 tasti

 Torna indietro	 MENU' Programmazione	 Stampa il menù)		 - Rich. Plu /			
 Cursore a sinistra	 Cursore a destra	 Tasto numerico	 Tasto numerico	 Tasto numerico			
 Sfoglia in alto	 ( Tasto numerico	 Tasto numerico	 Tasto numerico	 @	 +	 &
 Sfoglia in basso	 ?	 Tasto numerico	 Tasto numerico	 Tasto numerico		 Password <Service> <	 -
 <Enter> Conferma	 Assegnaz. Sequenz.Plu	 Tasto numerico	 Tasto numerico	 Cancella ultimo dato		 Password <Capo> >	 Password <Titolare> =

- Tastiera a membrana 66 tasti

		 Ritorna livello precedente	 Menù programmazione	 ( Elenca Opz. Prog)	 &
		 Cursore a sinistra	 Cursore a destra	 ?	 /	 +
		 Sfoglia In alto	 Tasto numerico	 Tasto numerico	 Tasto numerico	 -
		 Sfoglia In basso	 Tasto Numerico	 Tasto numerico	 Tasto numerico	 <
		 <Enter> Conferma	 Tasto numerico	 Tasto numerico	 Tasto numerico	 =
		 Assegnaz. Sequenz.Plu	 Cancella ultimo dato	 Tasto numerico	 Tasto numerico	 >

- **Tastiera meccanica 69 tasti**

Esc Ritorna al livello precedente	X Cursore a sinistra	+ Sfoglia In alto	-0- Cursore a destra	<Enter> Conferma
?	@	- Sfoglia in basso	€	(
Pro Accesso alla programmazione	7 Tasto numerico	8 Tasto numerico	9 Tasto numerico	Assegnaz. Sequenz. Plu
# 6 &	4 Tasto Numerico	5 Tasto numerico	6 Tasto numerico	# 3 <
# 5 +	1 Tasto numerico	2 Tasto numerico	3 Tasto numerico	# 2 =
# 4 -	0 Tasto numerico	00 Tasto numerico	C Cancella ultimo dato	# 1 >
) Elenca opzioni programmazione	*	Plu /	

4.4.7 Tastiera alfanumerica (PLU - TLU)

Costituita da 40 tasti (tastiera meccanica 80 tasti) oppure 33 tasti (tastiera a membrana 66 tasti e tastiera meccanica 69 tasti), tramite apposita funzione di configurazione, può esserne personalizzato l'utilizzo scegliendo una delle possibili combinazioni.

☞ **vedi** (*Menu\Configurazione\Modifica\Tastiera\Plu-Tlu-#* punto 13.3.1.3.1)

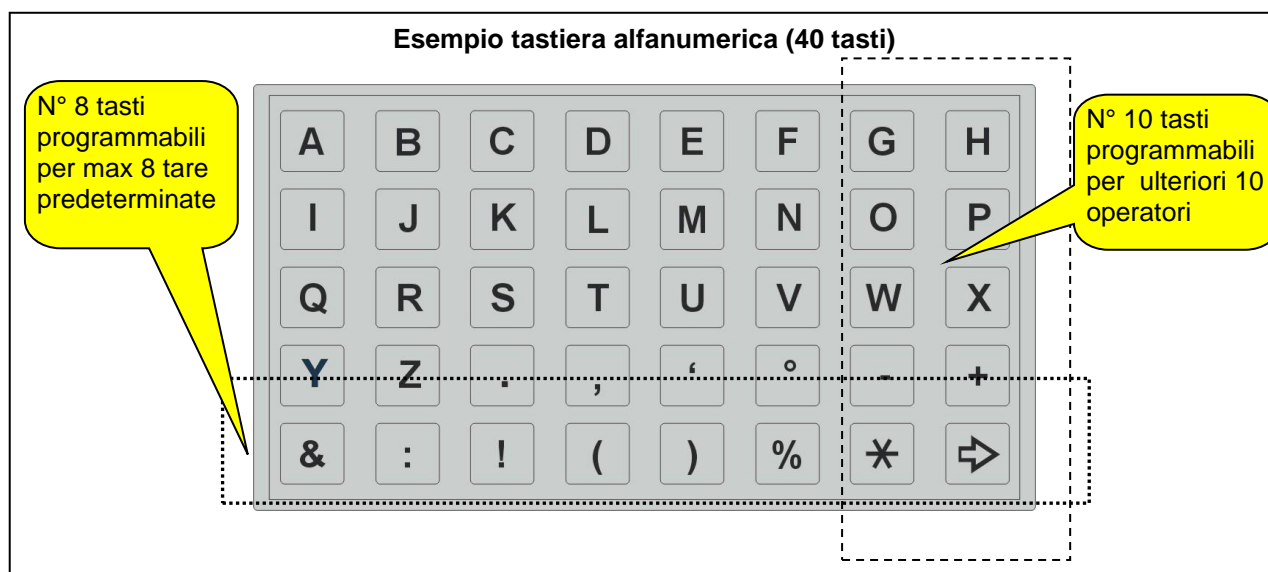

4.4.8 Tasti di SELEZIONE RAPIDA già prefissati dal Costruttore.

Per semplificare l'utilizzo della bilancia, è possibile attivare l'accesso rapido ai punti di menù. Tale funzionalità sarà descritta nel paragrafo <Programmazione "Tasti rapidi"> (vedi 13.5). Per la Selezione possono essere impegnati dall'utilizzatore tutti i tasti delle 2 tastiere tranne:

il tasto  e quelli sotto riportati perché già predeterminati in fabbrica per specifiche funzioni.

La combinazione del tasto  + uno dei tasti evidenziati nella figura sottoriportata attiva alcune funzioni speciali:

Tastiera meccanica 80 Tasti

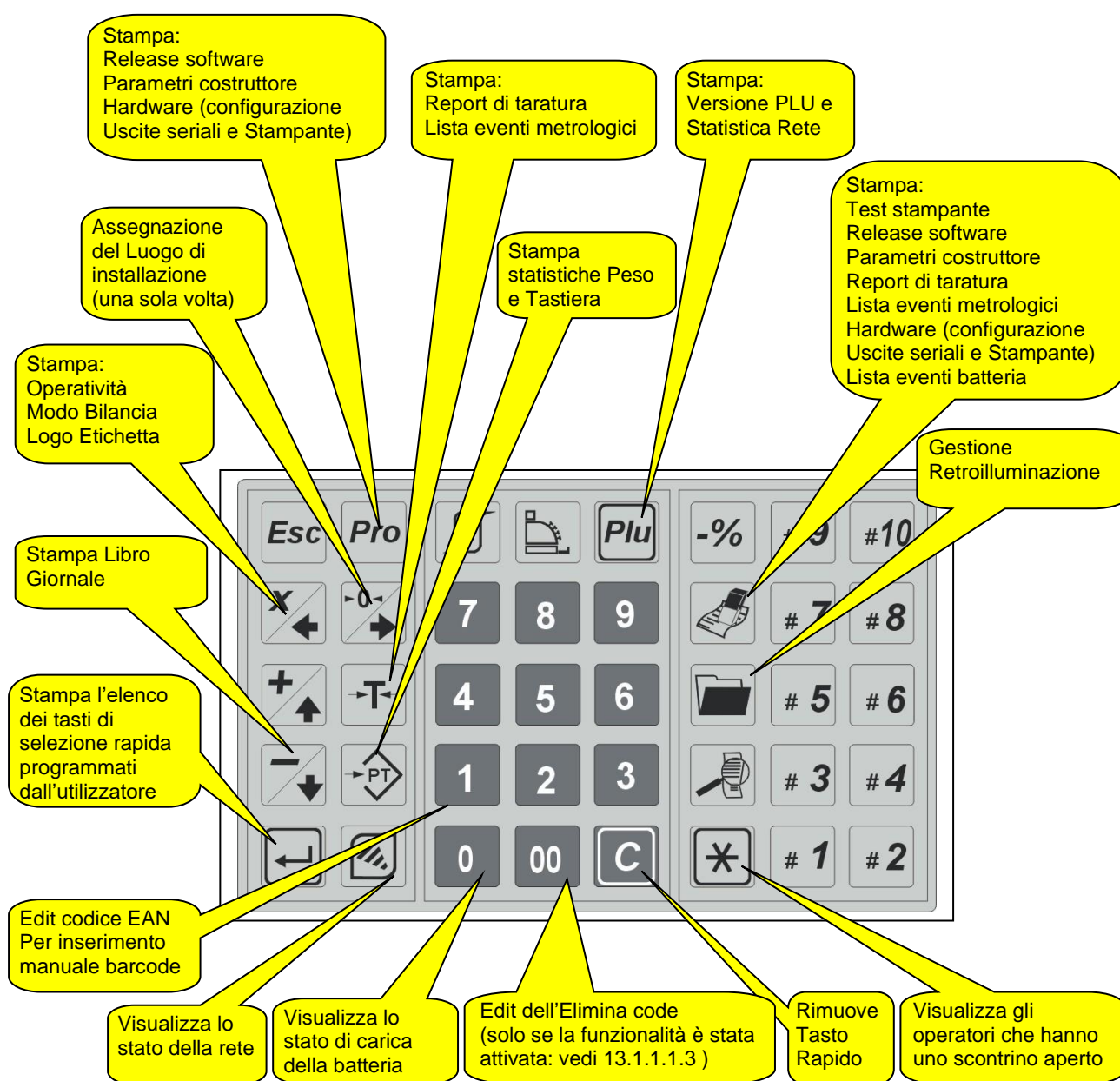

Tastiera a membrana 66 tasti

La combinazione di **Ctrl** + uno dei tasti evidenziati nella figura sottoriportata attiva alcune funzioni speciali:

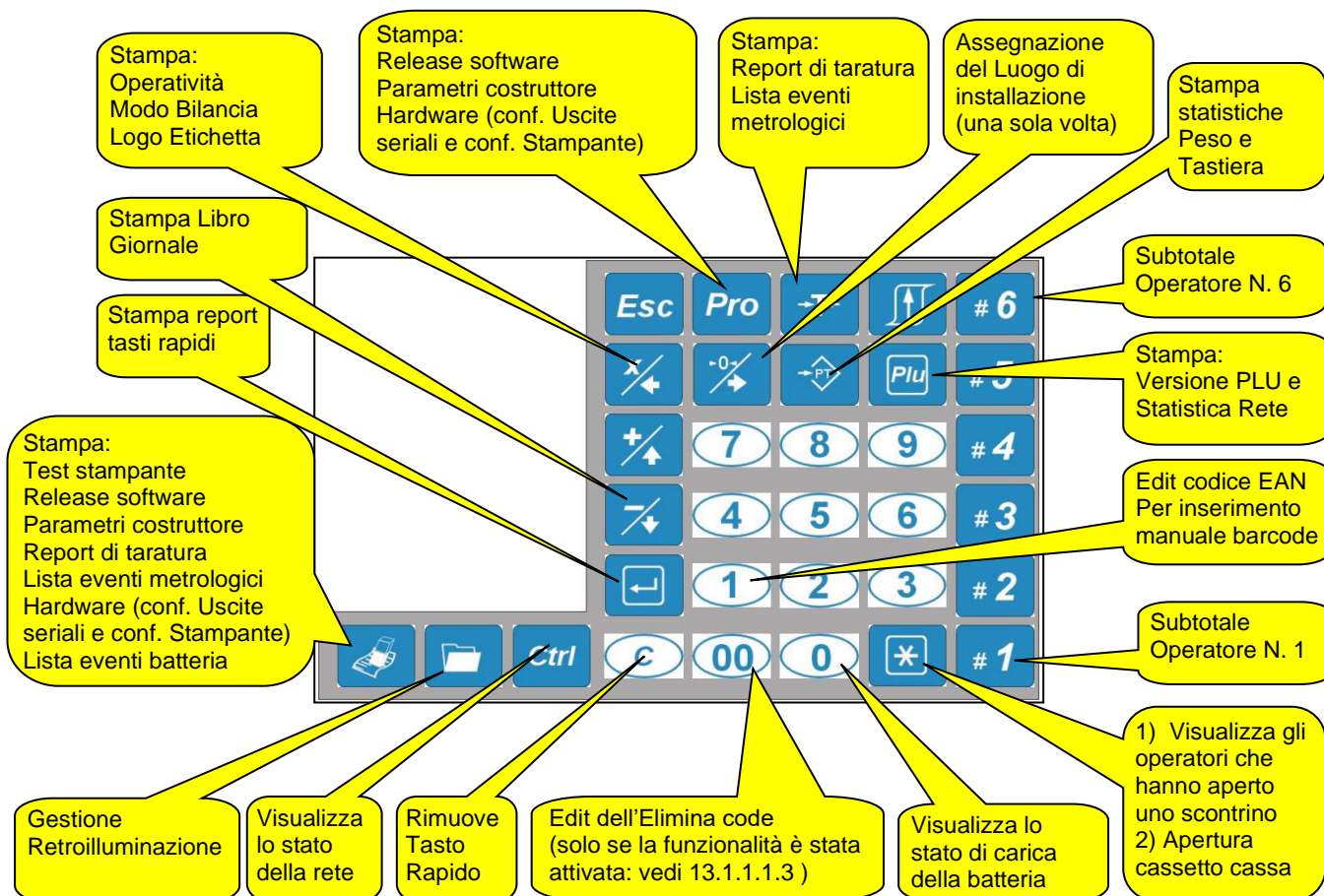

Tastiera meccanica 69 tasti



La combinazione di  + uno dei tasti evidenziati nella figura sottoriportata attiva alcune funzioni speciali:

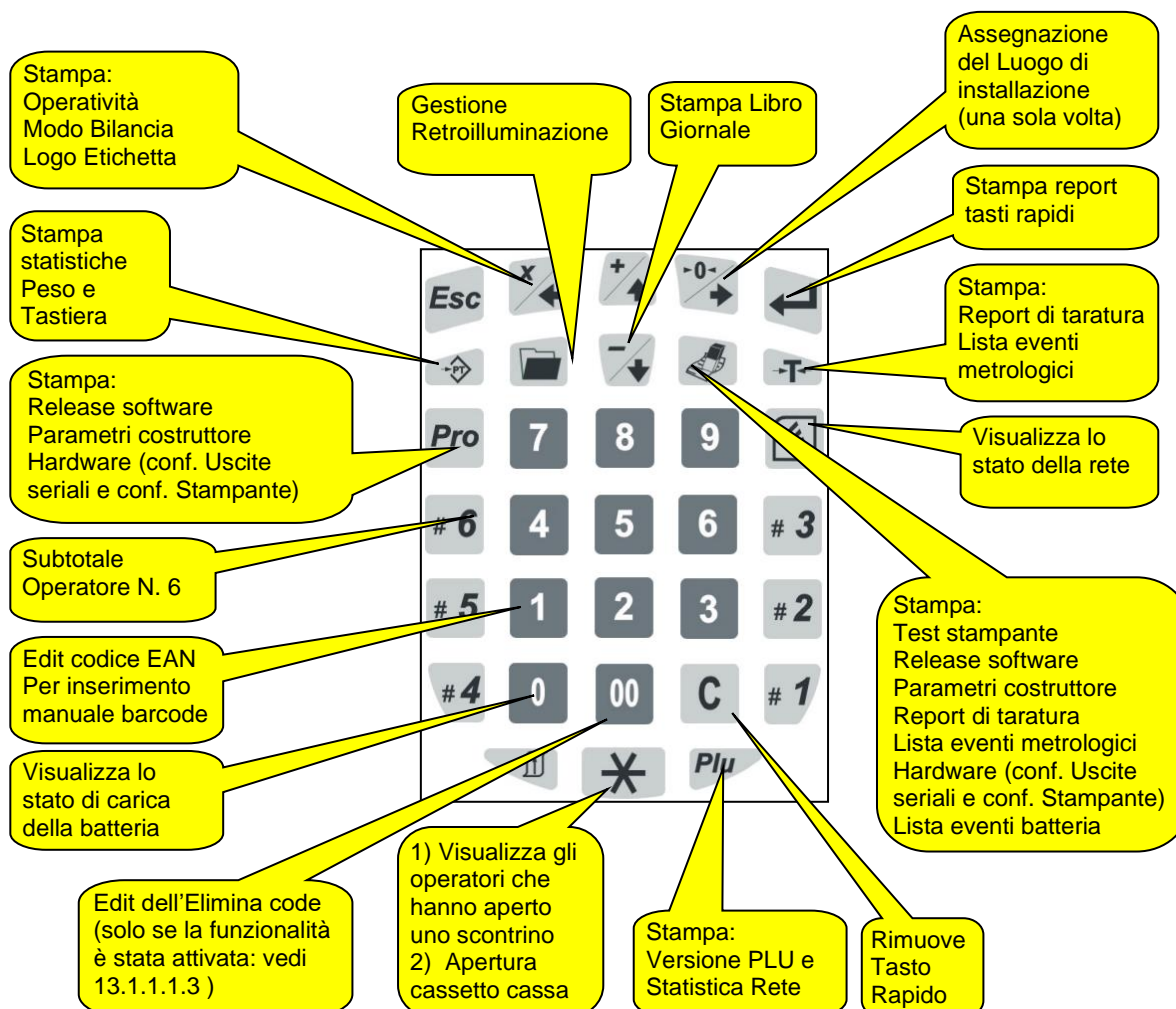

4.4.8.1 Descrizione delle funzioni dei TASTI DI SELEZIONE RAPIDA prefissati dal Costruttore

4.4.8.1.1 Visualizzazione dello stato della rete

Si utilizzano i tasti + (vedi Nota 1)

Questa funzione visualizza sull'ultima riga del display lo stato della Rete di Bilance

Ora N° Rete N° Bilancia Bilancia Master Stato della Rete vedi nota (2) N° di Scontrini Emessi dalla rete

Nota (1): Qualora alla bilancia venga rifiutata la possibilità di entrare in aggiunta ad una rete esistente (es: il numero fisico esiste ma non è prevista nella tabella di routing nel caso della radio..) la segnalazione diventa la seguente:

Nota (2): In questo spazio viene visualizzato lo stato della rete tramite le seguenti indicazioni:

	Bilancia che non prevede la connessione in rete; non è stata configurata la COM2
	Bilancia in attesa di poter entrare in Rete
	Bilancia che prevede la connessione in Rete ma con flag dal menu Operatività indicante "Bilancia in rete" disabilitato.
	Bilancia in rete. Il numero indica quante bilance sono attualmente presenti e connesse tra di loro.

4.4.8.1.2 Gestione Retro Illuminazione

Si utilizzano i tasti +

Con questa funzione è possibile accedere rapidamente al menu per impostare il modo di funzionamento della retro illuminazione dei display:

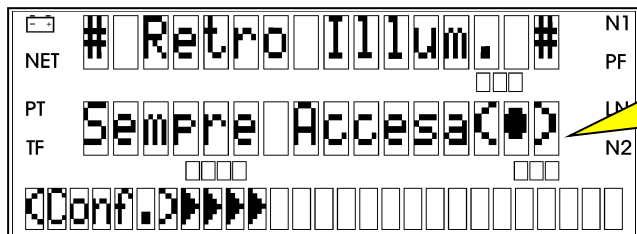

Coi tasti o è possibile selezionare la modalità di funzionamento desiderata ed abilitarla col tasto . Il simbolo (●) indica la modalità attiva

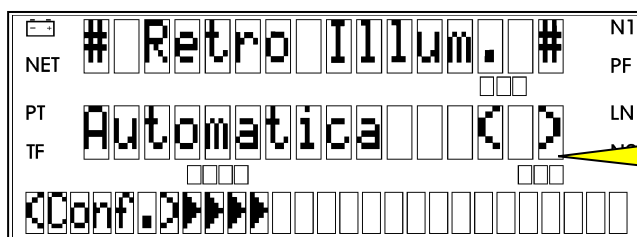

In modalità automatica il display si spegne in caso di inattività e si riaccende alla pressione di un tasto o per un peso significativo superiore alla pesata minima

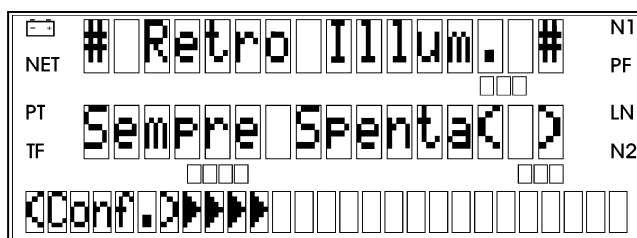

4.4.8.1.3 Impostazione del "Luogo di Installazione"

Si utilizzano i tasti +

Questa funzione visualizza il menù per l'accesso alla fase di selezione della Provincia di installazione:

<p>Utilizzare i tasti o per scorrere l'elenco delle province.</p> <p>Per confermare premere </p>	<p>Scegliere la Provincia di installazione. L'impostazione iniziale è quella della provincia di LODI</p>	<p>NET # Zona Calib. # N1 PF Kg EUR/Kg PT 047 LODI LN TF TARA Kg EUR N2</p>
--	--	---

Nota: Dopo la prima impostazione questa funzionalità non sarà più disponibile. **Attenzione** pertanto alla corretta scelta della provincia di installazione. L'impostazione della provincia può essere verificata con la stampa del report di taratura (vedi Stampa Report di Metrologia al punto + 4.4.8.1.12).

4.4.8.1.4 Edit numerazione "Elimina Code"

Si utilizzano i tasti + **00**

Questa funzione consente di impostare il numero di partenza del contatore progressivo del cliente. Alla pressione dei tasti appare la seguente visualizzazione:

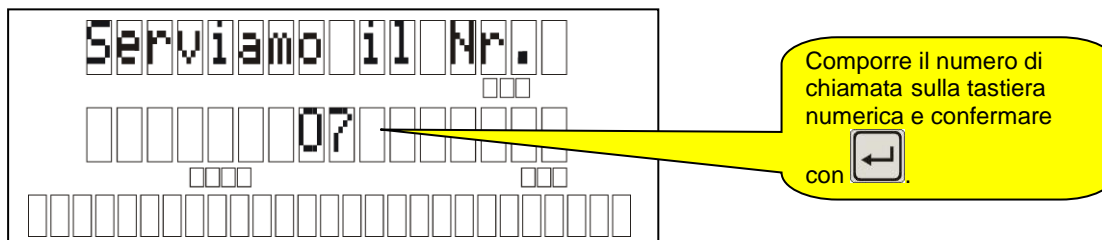

Per l'utilizzo dell'elimina code vedi Programmazione al punto 13.1.1.1.3

4.4.8.1.5 Visualizzatori stato di Batteria

Si utilizzano i tasti + **0**

In assenza della tensione di rete questa funzione visualizza le informazioni relative alla tensione reale di Batteria ed allo stato di carica.

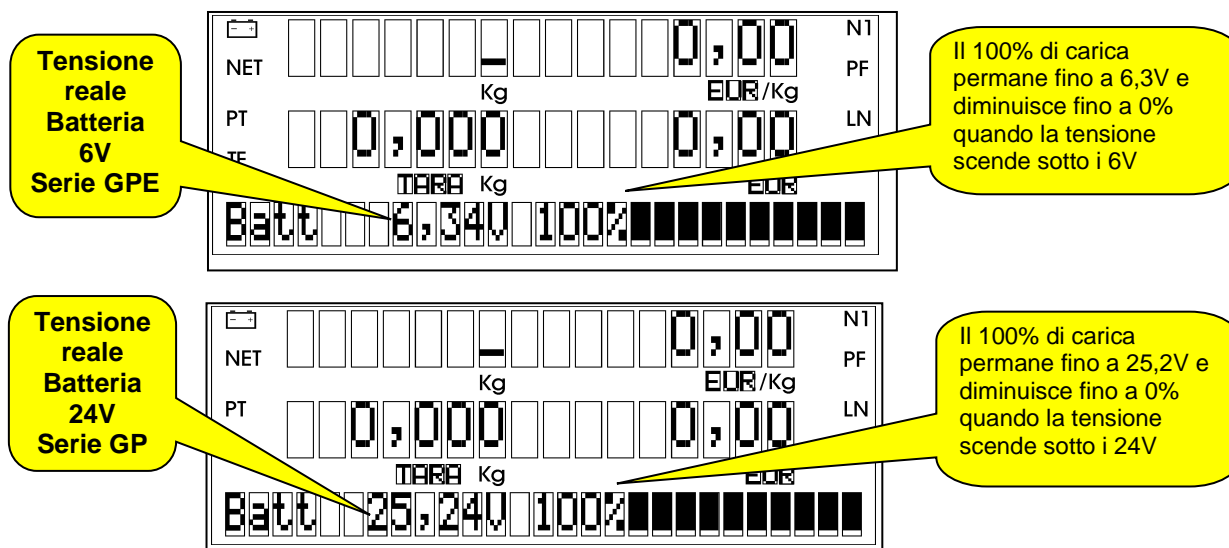

4.4.8.1.6 Stampa Report Release Software

Si utilizzano i tasti + **Pro**

Questa funzione stampa i report di:

- Release Software
- Parametri costruttore
- Configurazione Hardware (Comunicazioni e Stampante)

Esempio di Report Release Software

Release Software

Applicazione

E00350E22.2.03

Fri Aug 27 16:0447 2010

Metrologia

230100000.1.09

Tue Apr 29 10:55:08 2008

Tastiera

208000000.1.00

4.4.8.1.7 Stampa Report Versione PLU

Si utilizzano i tasti +

Questa funzione stampa i report di:

- Data ultima modifica della tabella dei PLU per tutte le bilance eventualmente presenti sulla rete
- Statistica di rete

Esempio di Report Versione PLU

Report Versione PLU

1 (0) [16.02.2010 17.07.17 96]

1/01 1 16.02.2010 12:55

Descrizione 1° riga:

Bilancia 1,0 errori di trasmissione, data database ult. aggiornamento, ora database ult. aggiornamento, N. PLU.

Descrizione 2° riga:

Rete 1, Bilancia in rete 1, Bilancia N. 1, data e ora

4.4.8.1.8 Stampa Report Menù Operatività, Modo Bilancia e Logo Etichetta

Si utilizzano i tasti +

Questa funzione stampa i report di:

- Menù Operatività
- Modo Bilancia
- Logo/Etichetta

Operatività

Generali

Modo Bilancia	Scontrino
Prez. Libero	[*]
Priorità Plu	[]
Sconti	[]
Stornate	[*]
Tot. Cli. OFF	[]
Rimuovi Tot.	[]
Vedi Importo	[]
Usa Tara #Op	[*]

Elimina Code	[]
Bil. in rete	[]
Arrotondamento	No

Modo Bilancia

Scontrino

Logo	No
Intestazione	(1)
Stampa tara	[*]
Stampa Stor.	[]
SubTot Parz.	[]
Operatore	[]
Scoporo IVA	[]
Stampa Barcode	[]
Barcode	2

Libero
Importo
[] Check Dx
120 mm

Tallonc. Tot	[]
Riavvolgitore	[*]
Tagliacarta	[]

1 - Etichetta 55 x 68 mm

Helmac
weighing food machines - retail data system

Descrizione 1

Conf. il :

Tara _____ Prezzo _____ Netto _____
kg kg kg

Importo

€

Esempio di Report Menù Operatività

Esempio di Report Modo Bilancia

Esempio di Report Etichetta

Nota: Il carattere * tra parentesi quadra indica che la funzione è attiva

4.4.8.1.9 Stampa Report Statistiche

Si utilizzano i tasti +

Questa funzione stampa il report di:

- Storico Scontrini
- Gestione Peso
- Tastiera locale

Esempio di Report Statistiche

Statistiche

(TMMI) Storico Scontrini

Memoria allocata (Byte)	90000
Memoria disponibile (Byte)	90000
Numero scontrini inseriti	0
Numero scontrini riaperti	0

(TWEI) Gestione Peso

Acquisizioni dell'ADC	102811
Inseguitore di Zero	1335

(TLKP) Tastiera Locale

Scansioni della tastiera	42477
• Con presenza tasti	32
• Senza tasti premuti	42445
• Con tasti errati	0
Errori Comunicazioni (SPI)	0

<<< Lista ultimi tasti >>>

(02)	34	Ctrl
(01)	26	->Pt

4.4.8.1.10 Stampa report "Tasti Rapidi"

Si utilizzano i tasti +

"Tasto rapido" e voce di menù abbinata

Questa funzione stampa un report contenente l'elenco dei "tasti rapidi" utilizzati e la voce di menù abbinata

Esempio di Report "Tasti Rapidi"

Nell'esempio illustrato al tasto "P" è abbinata la voce di menù "Solo prezzo" nell'ambito della sezione Database-PLU Articolo mentre al tasto "T" è abbinata la voce di menù "PLU-Articolo" nell'ambito della sezione Stampa-Totale I (primo livello)

Tasti Selez. Rapida (Ctrl-?)

?	Descrizione
(P)	[Dbase] PLU-Articolo Solo Prezzo
(T)	[Stam.] Totale I PLU -Articolo
1/01	1 13.02.2010 19:32

4.4.8.1.11 Stampa Report Produzione

Si utilizzano i tasti +
Questa funzione stampa i report di:

- Test dot della stampante
- Release software
- Parametri del Costruttore
- Report di Taratura
- Lista eventi metrologici
- Hardware (Configurazione Comunicazioni e Stampante)
- Lista eventi batteria

Esempio Report Test
Punti della stampante

Esempio Report Parametri
del Costruttore

Esempio Report Hardware

Report di Taratura

N.ro Matricola : 1
Gravità : 076-RE
N.ro divisioni : 3000
Valore Div. (gr) : 5 g
Bit a Zero : 89431
Bit a Fondo Scala : 899884
Bit di Span : 810453

Esempio Report Lista
Eventi Batteria

Esempio Report di
Taratura

Lista Eventi Batteria

Stato	Alim.	Data	
On	Vac	08.02.2010	13:23:01
Off	Vac	08.02.2010	15:20:47
On	Vac	09.02.2010	13:12:28
Off	Vac	09.02.2010	15:25:04
On	Vac	11.02.2010	11:08:32
Off	Vac	11.02.2010	13:07:23
On	Vac	12.02.2010	12:17:24
Off	Vac	12.02.2010	12:47:45

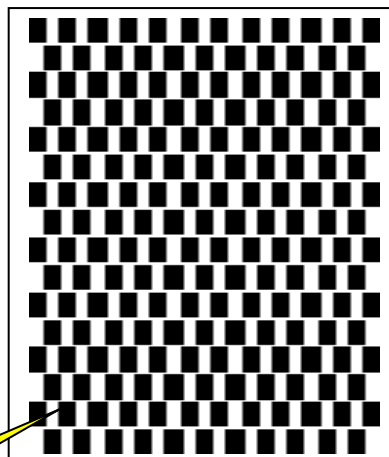

Release Software

Applicazione

E00350EZ2.1.02

Wed Dec 16 09:13:44 2009

Parametri Costruttore

N.ro Matricola : 1
N.ro PLU : 3000
N.ro Operatori : 20
Lingua : Italiano

Cella di carico (LC)

Matricola 0
Modello 1042 C3/5kg

Opzioni Hardware

Display Yeebo
Com-1 [*]
Com-2 [*]
Riavvolgitore [*]
Applicatore []

Hardware

Comunicazioni

Rete Balance Com-2 - 38400,N,8,1 m
Cavo
Computer Com-0 - 19200,N,8,1
Lett. Barcode No
Tastiera Est. No
PC (HTR) No
Registr. Cassa No

Stampante

Formfeed 35 mm
Interlinea 4
Inten. Nero 2
Velocità 110 mm/s
Sensor Level ADJ. 220

4.4.8.1.12 Stampa Report Metrologia

Si utilizzano i tasti +

Questa funzione stampa i report di:

- Taratura
- Lista Eventi Metrologici

Il campo gravità indica la provincia di installazione della bilancia. Nell'esempio la provincia di installazione è LODI (047).

Esempio Report di Taratura

Esempio Report Lista Eventi Metrologici (Sigillo elettronico). Indica giorno e ora dell'avvenuta taratura della bilancia (vedi 14.1 Appendice A).

Report di taratura			
N.ro Matricola	:	1	
Gravità	:	047-LO	
N.ro Divisioni	:	6000	
Valore Div.(e=)	:	2 g	
Bit a Zero	:	38948	
Bit fondo scala	:	578866	
Bit di Span	:	539918	
Lista eventi Metrologici			
N.ro	Cod.	Operat.	Data
00	02	HELMAC	07.07.2009 15:04
01	01	PINCO	07.07.2009 15:06
02	03	000000	31.07.2009 14:35
03	02	HELMAC	01.01.2002 00:06
04	04	PLUTO	15.02.2002 20:15

4.4.8.1.13 Stampa Report Libro Giornale

Si utilizzano i tasti +

Esempio Report Libro Giornale

Per una descrizione dettagliata del contenuto del report vedi punto 12.4

Libro Giornale				
Tipo	Task	Codice	Data	
E	TPRI (03)	16	10.12.2009	12:57
I	TLKP (02)	00	11.12.2009	10:27
E	TMMI (08)	09	11.12.2009	17:20
I	TWVI (06)	00	12.12.2009	11:02
W	TNET (11)	14	12.12.2009	10:25
I	TWEI (05)	01	14.12.2009	11:22
I	TCDM(15)	00	14.12.2009	16:19
I	TPUB (16)	00	16.12.2009	13:47
I	TDIA (01)	00	16.12.2009	14:25
W	TCPC (10)	06	18.12.2009	16:24
E	TPRI (03)	17	18.12.2009	14:03

4.4.8.1.14 Visualizzazione Operatori Aperti

Si utilizzano i tasti +

Se l'indicatore N1 è acceso significa che almeno uno degli operatori ha uno scontrino aperto. La funzione mostra l'operatore interessato.

L'operatore 4 di 20 ha uno scontrino aperto

		0,000			0,00	N1
NET						PF
			Kg		EUR/Kg	
PT		0,000			0,00	LN
TF						N2
			TCPE Kg		EUR	
		#####				

4.5 Stampante versione Epson (Bilance serie GP)

La stampante è di tipo termico diretto con un passaggio carta di 59.9 mm. La velocità di stampa massima è di 150 mm/s. La differenza tra la stampante del modello 4 rispetto ai modelli 1/2/3 consiste nell'utilizzo del tagliacarte automatico in questi ultimi. La risoluzione di stampa è 8 dots/mm (204 dpi)

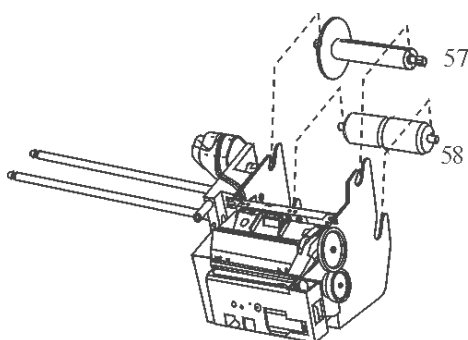

Gruppo stampante GP 1/2/3 LP

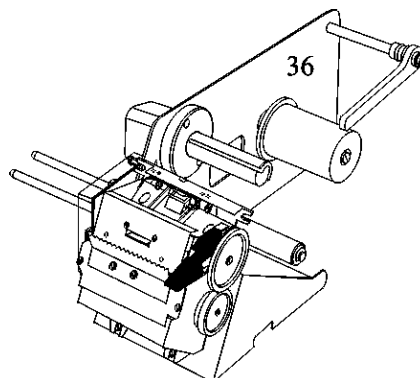

Gruppo stampante GP4 LP

4.6 Stampante versione Custom Plus (Bilance serie GPe)

La stampante è di tipo termico con un passaggio carta di 58 mm. Stampa su carta termica normale. La velocità di stampa è 80 mm/s. La risoluzione di stampa è 8 dots/mm (204 dpi).

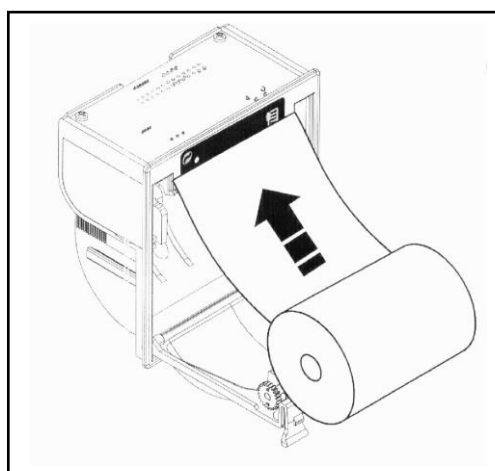

4.7 Stampante versione Custom MT2460 (Bilance serie GP1-MS)

Stampante termica con un passaggio carta di 60mm. Stampa su carta termica normale e rotolo di carta adesiva continua. La velocità di stampa è 110mm/s. La risoluzione di stampa è 8 dots/mm (204 dpi).



4.8 Caricamento carta

4.8.1 Caricamento carta su GP4 – GP4-LS

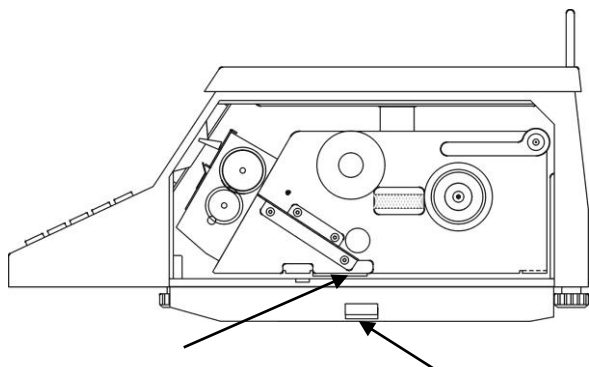

“1” = Leva di estrazione “2” = Pulsante di apertura

ESTRAZIONE DELLA STAMPANTE

- Aprire lo sportello posto sul lato destro premendo il pulsante “2” di apertura verso il basso;
- Tirare verso l'esterno la leva “1” fino al fermo

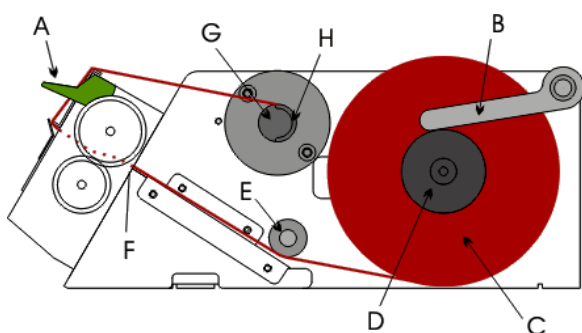

= **tasto avanzamento carta**

PASSAGGIO CARTA adesiva o etichette

- Sollevare la leva della testina termica “A”.
- Sollevare la barra di contenimento “B”.
- Inserire il rotolo carta “C” sul perno “D”.
- Far scorrere la carta sotto il rullo “E”.
- Inserire la carta nella fessura d'ingresso stampante “F”.
- Estrarre la carta di 20 cm e abbassare la leva stampante “A”.
- Togliere le etichette o la carta adesiva per i 20 cm sopra citati (se del tipo adesiva).
- Estrarre la forcella blocca carta “H” dal perno riavvolgitore “G”.
- Adagiare la carta estratta sul perno “G”.
- Bloccare tale carta sul perno con la forcella “H”.

4.7.2 Caricamento carta su GP 1-2

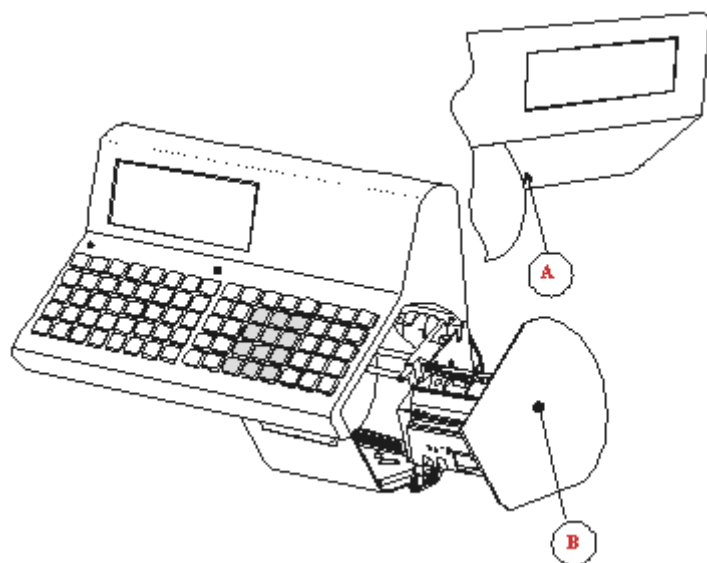

ESTRAZIONE DELLA STAMPANTE

- Aprire lo sportello tramite pulsante A;
- Estrarre il gruppo stampa B fino al suo fermo;

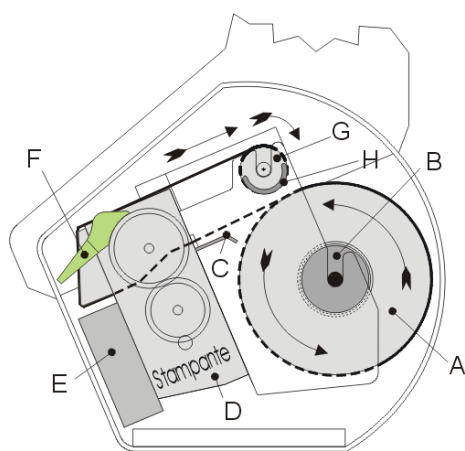

PASSAGGIO CARTA adesiva o etichette

- A = rotolo carta
- B = Perno porta rotolo (se presente la vaschetta porta rotolo, non usare il perno ma appoggiare il rotolo sul fondo)
- C = Invito carta
- D = Stampante
- E = Taglierina carta
- F = Leva apertura testina
- G = Perno riavvolgitore
- H = Forcella ferma carta



= **tasto avanzamento carta**

4.7.3 Caricamento carta su GPB con carta adesiva

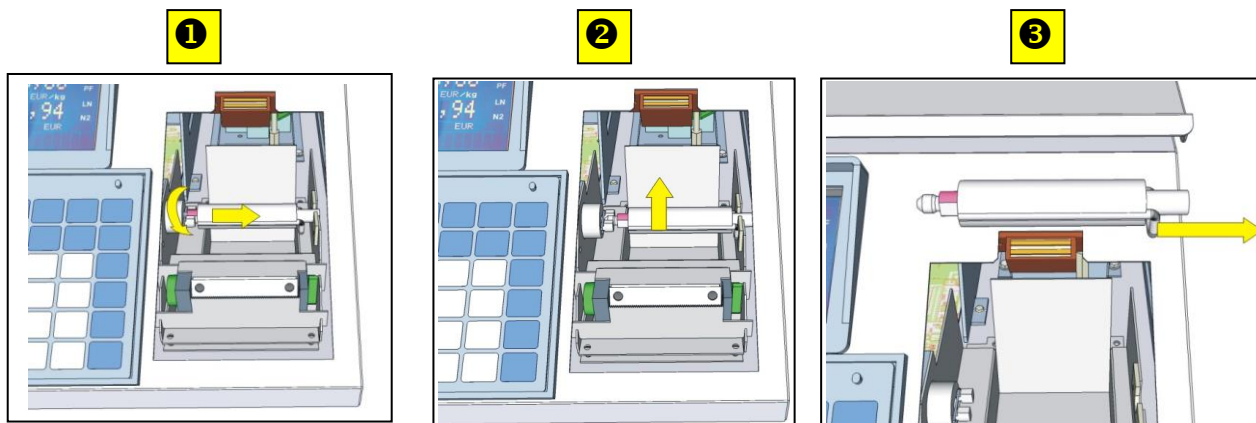

Togliere lo sportello. Ruotare il perno sino a posizionare una fascia rossa verso l'alto, estrarre il perno spingendolo verso destra.

Estrarre la forcella metallica ferma carta.

Solleverlo il perno sino a completa estrazione dal vano stampante.

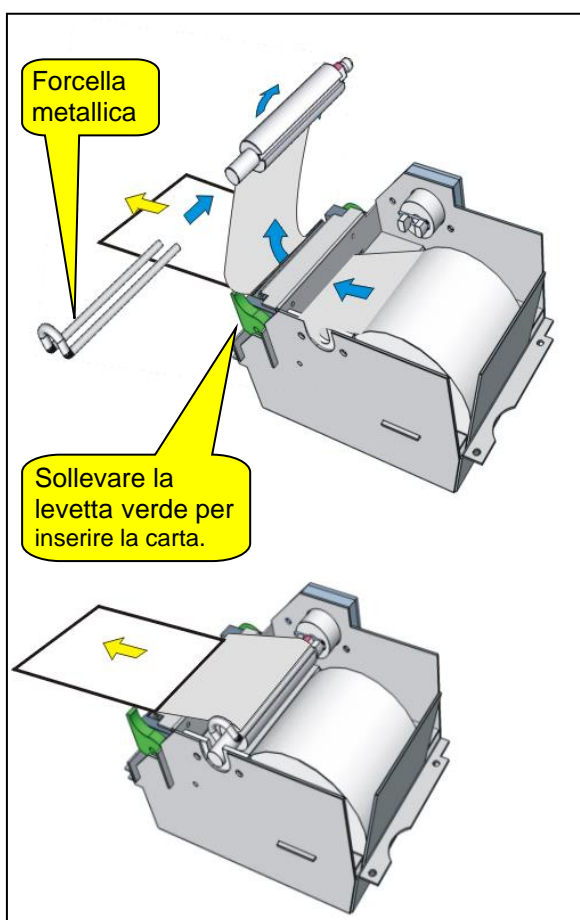

4

Inserire un rotolo di carta termica con lato sensibile verso la base, spellicolare la parte oleata e bloccarla sul perno con la forcella.

5

Procedere a ritroso posizionando il perno nella sua sede.

6

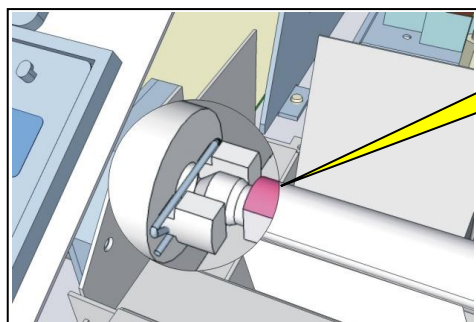
Fascia
rossa

Fare attenzione a posizionare la puleggia di trascinamento e il perno con fascia rossa come nella figura.

7

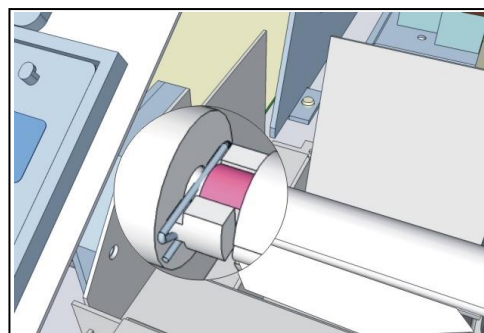

Spingere verso sinistra il perno che rimarrà bloccato sino alla prossima estrazione.

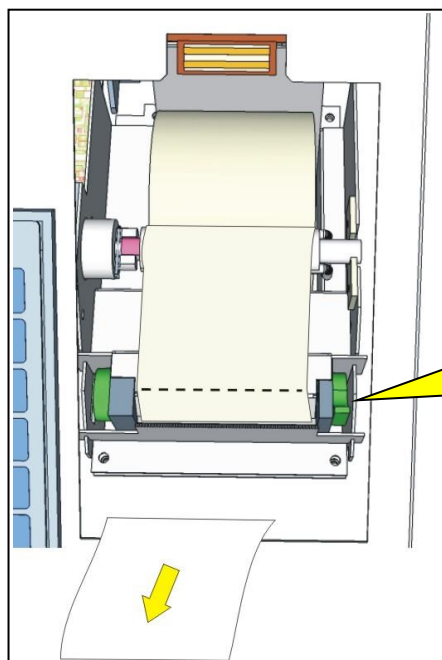
Levetta verde
di apertura
testina di stampa

8

Strappare il lembo di carta adesiva in eccesso. Abbassare la levetta verde, chiudere lo sportello, eseguire un avanzamento carta verificando che la carta si spellicoli correttamente.

4.7.4 Caricamento carta su GP1-MS

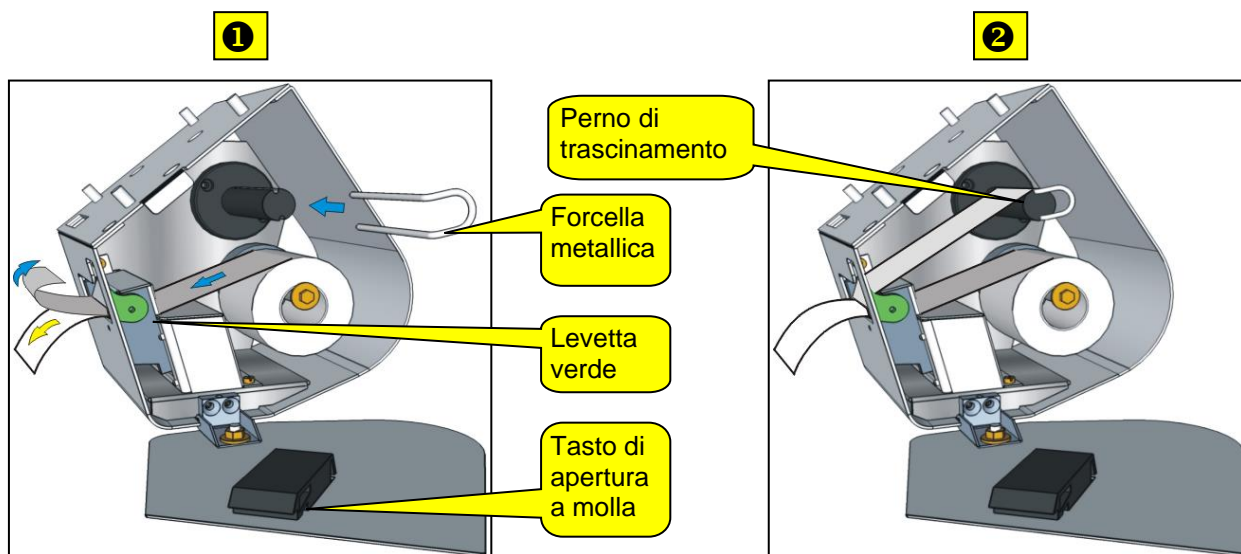

Aprire il coperchio laterale abbassando il tasto a molla. Estrarre la forcella metallica. Sollevare la levetta verde. Inserire il rotolo di carta termica e farlo scorrere attraverso la fessura frontale.

Far rientrare la carta verso il perno. Bloccare la carta sul perno con la forcella metallica ed abbassare la levetta verde. Richiudere lo sportello. Eseguire un avanzamento carta per verificare il corretto trascinamento.

4.7.5 Tipi di carta raccomandata

Le bilance GP 1/2/3 e GP 4, pur essendo tra loro bilance identiche nell'hardware e nel software, per la diversa struttura meccanica, necessitano di rotoli di carta diversi.

Entrambe le bilance possono usare, in dipendenza delle modalità operative, carta termica normale, carta termica adesiva ed etichette spaziate (senza tacca nera).

La misura del passaggio carta della stampante Epson è di 59.5 mm.

Nella tabella seguente vengono riportate, per ciascun modello di bilancia, le caratteristiche dimensionali e di realizzazione dei rotoli:

	Rotolo carta termica normale			Rotolo carta termica adesiva			Rotolo etichette spaziate		
	DIAMETRO ESTERNO MASSIMO (mm)	DIAMETRO ANIMA (mm)	TIPO DI RIAVVOLGIMENTO CARTA	DIAMETRO ESTERNO MASSIMO (mm)	DIAMETRO ANIMA (mm)	TIPO DI RIAVVOLGIMENTO CARTA	DIAMETRO ESTERNO MASSIMO (mm)	DIAMETRO ANIMA (mm)	TIPO DI RIAVVOLGIMENTO CARTA
GP4	110	40	normale	110	40	normale	110	40	normale
GP1	80	25	normale	80	25	normale	80	25	normale
GP2	80	25	al contrario (preferibile)	80	25	al contrario (preferibile)	80	25	al contrario (preferibile)

Le bilance della serie GPE a seconda del tipo di stampante utilizzano rotoli di carta diversi.

La misura del passaggio carta per il tipo stampante Custom Plus è 58mm mentre per la stampante Custom MT2460 è 60mm.

Nella tabella seguente vengono riportate, per ciascun modello di bilancia, le caratteristiche dimensionali e di realizzazione dei rotoli:

	Modello	Rotolo carta termica normale			Rotolo carta termica adesiva			Stampante
		DIAMETRO ESTERNO MASSIMO (mm)	DIAMETRO INTERNO (mm)	TIPO DI RIAVVOLGIMENTO CARTA	DIAMETRO ESTERNO MASSIMO (mm)	DIAMETRO INTERNO (mm)	TIPO DI RIAVVOLGIMENTO CARTA	Custom
GPe	A1-A2-B-P	50	12	N/A	N/A	N/A	N/A	Plus
GPe	adesiva	70	25	al contrario (preferibile)	70	25	al contrario (preferibile)	MT2460
GP1	MS	80	25	al contrario (preferibile)	80	25	al contrario (preferibile)	MT2460

5 AMBIENTE DI PROGRAMMAZIONE

5.1 Tastiera in fase di programmazione

Tasti ricorrenti durante le fasi di programmazione



Abbandona il Menù corrente e ritorna al precedente



Accesso alla programmazione



Cursore a sinistra/destra. Per spostamenti orizzontali tra i campi del menu' visualizzato.



Selezione voci dei Menù. Incrementa o decrementa il valore numerico









Conferma. Accede alla voce di Menù selezionata.



CTRL <control> per selezioni rapide o funzioni speciali.

5.2 Legenda simboli voci di Menù

Sul lato destro delle voci dei menù possono essere visualizzati dei simboli con i seguenti significati:

- ▶ *Indica che è presente un livello di sottomenu*
- [•] *Selezione **On/Off**. Indica che la voce di menù selezionata è attiva. Per disattivarla premere conferma *
- [] *Indica che la voce di menù associata non è attiva.
Per attivarla premere conferma *
- (•) *Selezione **1 di N**. Indica la voce selezionata tra le possibili voci presenti nel menù associato. Per attivare una voce diversa selezionarla scorrendo il menù con i tasti  e  e premere conferma *
- () *Indica che la voce di menù associata non è attiva.
Per attivarla premere conferma *

5.3 Simboli Alfanumerici aggiuntivi

Durante tutte le fasi di inserimento di testi descrittivi sono disponibili su alcuni tasti della tastiera operativa i simboli indicati nelle figure seguenti

Tastiera meccanica 80 tasti

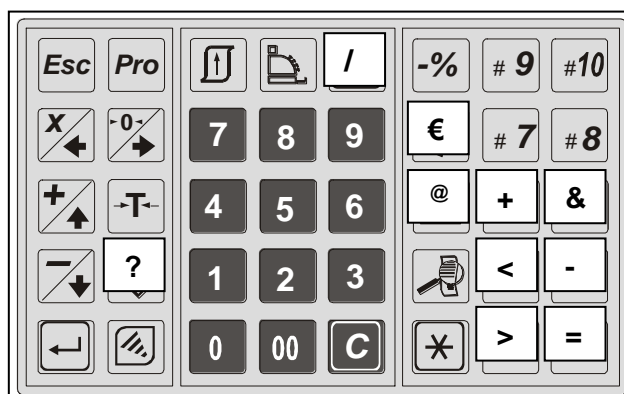

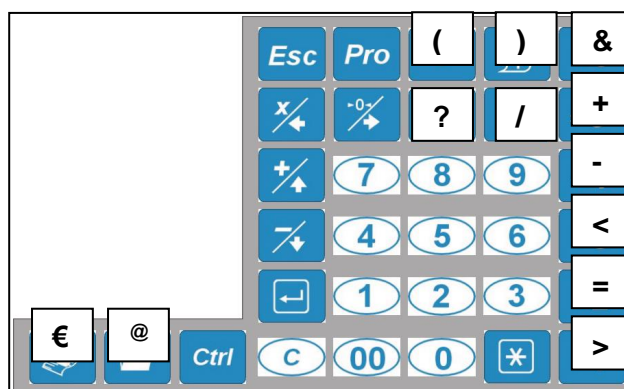

Tastiera a membrana 66 tasti





Tastiera meccanica 69 tasti











5.4 Simboli Alfanumerici Maiuscoli / Minuscoli

Durante tutte le fasi di inserimento di testi descrittivi è possibile effettuare la selezione Maiuscolo / minuscolo utilizzando il tasto “Ctrl” ( o ).

Nota: Quando si accede alla fase di scrittura **di default è attivo il modo Maiuscolo**
 - Il **modo di scrittura** (Maiuscolo / minuscolo) rimane attivo sino ad una pressione del tasto “Ctrl” (  oppure sino all'uscita della fase di Edit.
 - Durante una singola sessione di scrittura è possibile cambiare il modo per tutte le volte che lo si ritiene necessario.

5.5 PROGRAMMAZIONE DI BASE

Per accedere ad una specifica voce di menù vi sono tre possibili modalità di seguito illustrate:

1	 +  +  (“XXXXX” → codice di accesso rapido)	Effettua l’accesso alla specifica voce di menù
2	 + Password o  dopodiché usare i tasti  o  (selezione manuale della voce di menù)	Per seguire passo passo il percorso sino alla voce interessata
3	 + “X” (“X” → tasto rapido configurato da utente)	Effettua l’accesso diretto alla voce di menù associata (per la programmazione vedi 13.5)

5.5.1 Dati per l'Intestazione dello scontrino e/o delle etichette (contenuto) [21351]

Una volta raggiunta la voce di menù **<Scontrino>** con una delle modalità descritte al paragrafo precedente (vedi percorso sottoriportato):

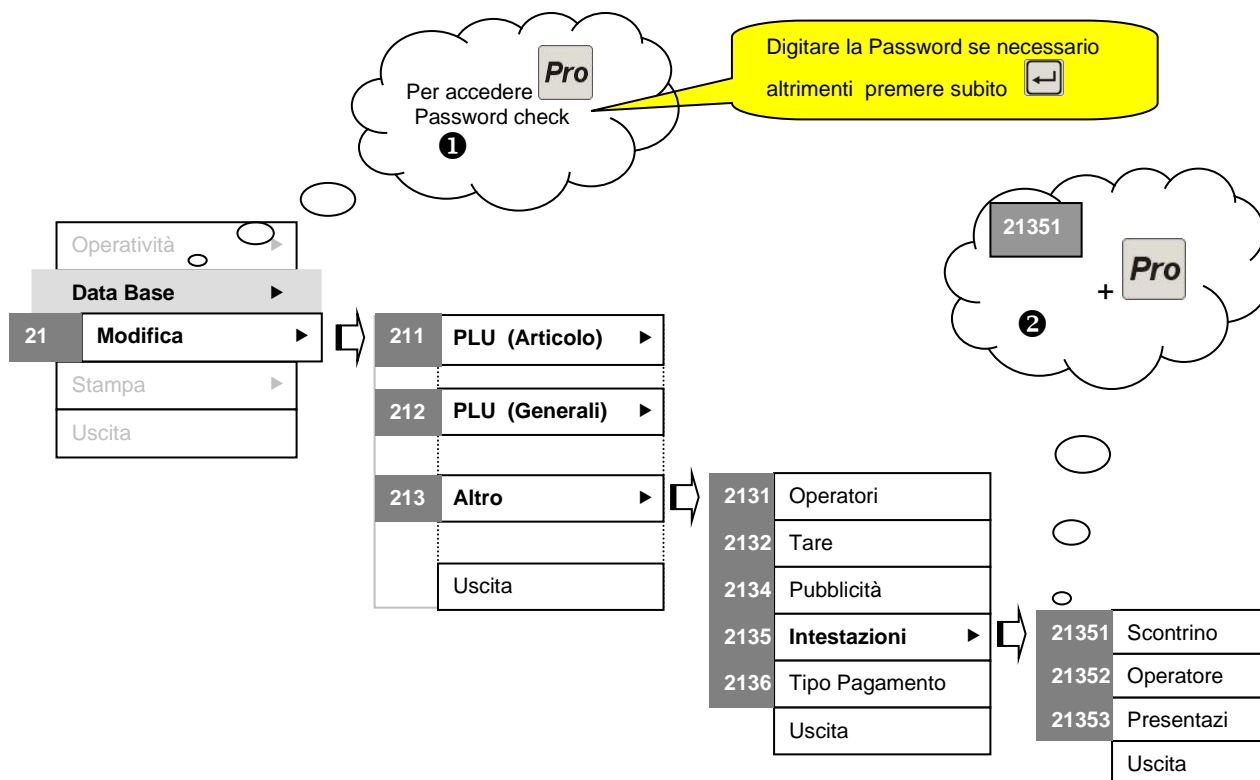

per configurare l'intestazione dello scontrino occorre selezionare il codice di una delle tre possibili intestazioni come di seguito indicato:





Selezione Codice Intestazione [1.. 3]

E' possibile configurare 3 diverse intestazioni a partire dalla <1>. Se è quella che si vuole programmare, confermare con



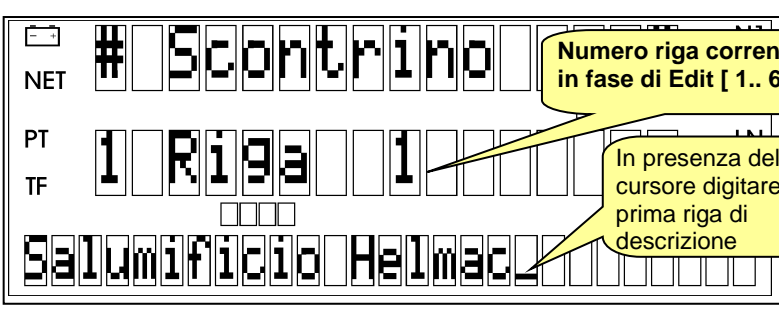

<p>1..3 Per accedere Per uscire Esc</p>	<p>In presenza del cursore lampeggiante inserire il codice (1...3) + </p>	<table border="1"> <tr> <td>NET</td> <td>#</td> <td>Scontrino</td> <td></td> <td></td> <td>#</td> <td>N1</td> </tr> <tr> <td>PT</td> <td>1</td> <td></td> <td></td> <td></td> <td></td> <td>LN</td> </tr> <tr> <td>TF</td> <td></td> <td></td> <td></td> <td></td> <td></td> <td>N2</td> </tr> </table>	NET	#	Scontrino			#	N1	PT	1					LN	TF						N2
NET	#	Scontrino			#	N1																	
PT	1					LN																	
TF						N2																	

L'intestazione può essere configurata utilizzando sino a sei righe di 26 caratteri ciascuna. Dopo aver selezionato una delle 3 possibili intestazioni programmare le 6 possibili righe a partire dalla riga <1>.



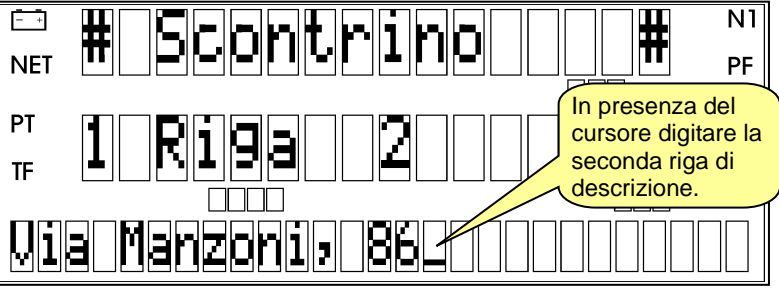

Impostazione Dati Intestazione (Riga1)

<p>0..9 , A..Z Per accedere</p> <p> </p> <p>Per confermare</p> <p></p> <p>Per annullare</p> <p></p>	<p>Riga [1..6] Stringa di 26 caratteri descrittiva X ognuna della 6 righe disponibili</p>	 <p>Numero riga corrente in fase di Edit [1.. 6]</p> <p>In presenza del cursore digitare la prima riga di descrizione</p>
--	--	---



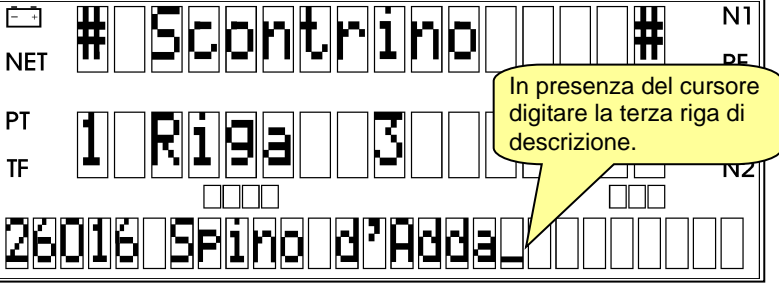

Impostazione Dati Intestazione (Riga2)

<p>0..9 , A..Z Per accedere</p> <p> </p> <p>Per confermare</p> <p></p> <p>Per annullare</p> <p></p>	<p>Riga [2..6] Stringa di 26 caratteri descrittiva x ognuna delle 6 righe disponibili.</p>	 <p>In presenza del cursore digitare la seconda riga di descrizione.</p>
---	---	---

Impostazione Dati Intestazione (Riga 3)

<p>0..9 , A..Z Per accedere</p> <p> </p> <p>Per confermare</p> <p></p> <p>Per annullare</p> <p></p>	<p>Riga [3..6] Stringa di 26 caratteri descrittiva x ognuna delle 6 righe disponibili.</p>	 <p>In presenza del cursore digitare la terza riga di descrizione.</p>
--	---	--

Impostazione Dati Intestazione (Riga 6)

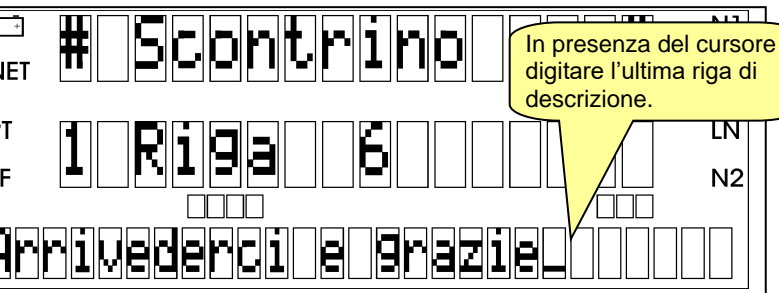
<p>0..9 , A..Z Per accedere</p> <p> </p> <p>Per confermare</p> <p></p> <p>Per annullare</p> <p></p>	<p>Riga [6] Stringa di 26 caratteri descrittiva x ognuna delle 6 righe disponibili.</p>	 <p>In presenza del cursore digitare l'ultima riga di descrizione.</p>
--	--	--



5.5.2 Intestazione dello scontrino e/o delle etichette (Stile) [3111]

Per definire lo stile dell'intestazione dello scontrino si accede al menù Configurazione – Modo Bilancia con una delle tre possibili modalità: Scontrino, Articolo Singolo o Peso/Prezzatrice (solo serie GP).

Lo stile dell'intestazione può essere personalizzato in modo differenziato per ciascuna delle modalità operative.

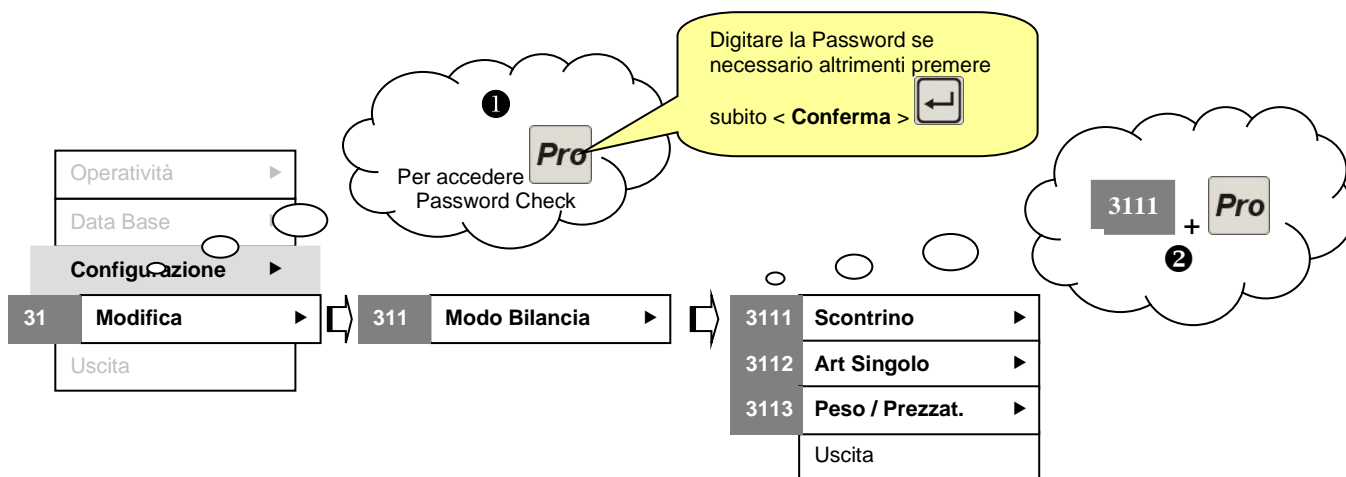

1	"311" + + +	Effettua l'accesso al menù Configurazione – Modo Bilancia - Intestazione dello Scontrino
2	+ (selezione manuale della voce di menù)	Per seguire passo passo il percorso sino alla voce interessata
3	+ "X" ("X" → tasto rapido configurato da utente)	Effettua l'accesso diretto alla voce di voce di menù associata (per la programmazione vedi 13.5)



Selezione Codice Intestazione [1.. 3]

Se si vuole configurare lo stile della prima intestazione confermare altrimenti utilizzare i tasti o per selezionare un altro numero di intestazione che si vuole configurare:

1..3
Per accedere

Per uscire

Nella riga in basso del display appare la scritta precedentemente programmata in **<Data Base>** e nella riga intermedia una serie di simboli (vedere **Legenda Stile Intestazione** sotto riportata) che permettono di determinare come e dove scrivere la scritta mostrata.

1. Per passare al simbolo successivo premere il tasto 
2. Per cambiare il tipo di simbolo mostrato, premere il tasto 

5.5.2.1 Legenda Stile Intestazione

Legenda Stile Intestazione

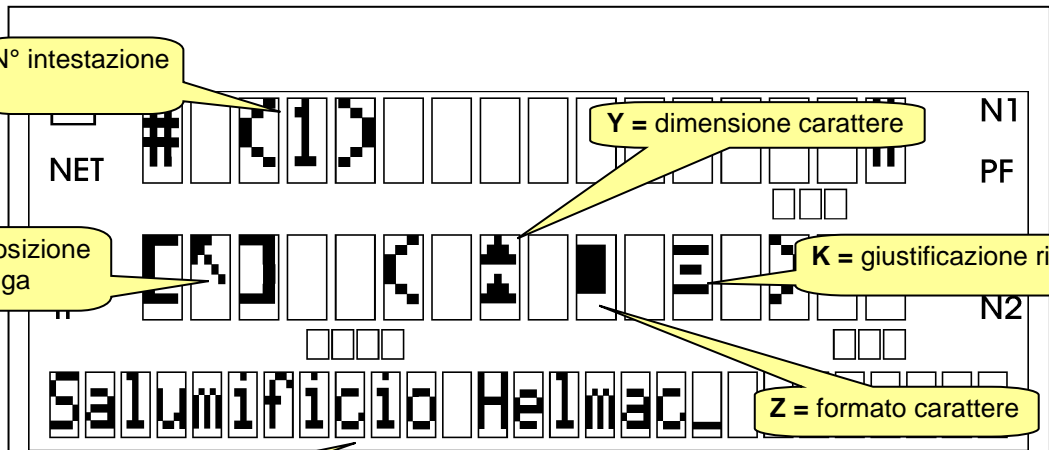

The diagram shows a display with two rows. The top row is labeled 'N1' and 'PF' and contains various symbols. The bottom row is labeled 'N2' and contains the text 'Salumificio Helmac'. Callouts point to specific symbols: 'N° intestazione' points to a symbol in the top row; 'Y = dimensione carattere' points to a symbol in the top row; 'X = posizione della riga' points to a symbol in the top row; 'K = giustificazione riga' points to a symbol in the top row; 'Z = formato carattere' points to a symbol in the top row.

Riga programmata in database (v. 5.5.1)

X – indica la posizione della riga nella stampa dello scontrino		K – indica il tipo di giustificazione della riga	
	in piè di scontrino		Nessuna
	in testa allo scontrino		sinistra
	Non usata (non stampata)		centro
			destra

Z – indica il formato del carattere		Y – indica la dimensione del carattere	
	Normale		Normale
	Grassetto		Altezza doppia

5.5.3 Abilitazione operatori [1184]

Gli operatori, in numero di 20, sono abilitati come impostazione base di fabbrica.

NET	#	Operatori	#	N1
		Kg	/Kg	PF
PT	20	Nome		LN
TF		Kg		N2
	#20			

Come impostazione di fabbrica nel campo **nome** è riportato il codice operatore (Es. # 1, # 2 ecc). Per definire un nome operatore vedi successivo punto 5.5.4.

Qualora si volesse disabilitare un qualsiasi codice operatore accedere alla fase di Modifica del menù Operatività seguendo il percorso sottoindicato o con **[Codice di accesso rapido 1184]**

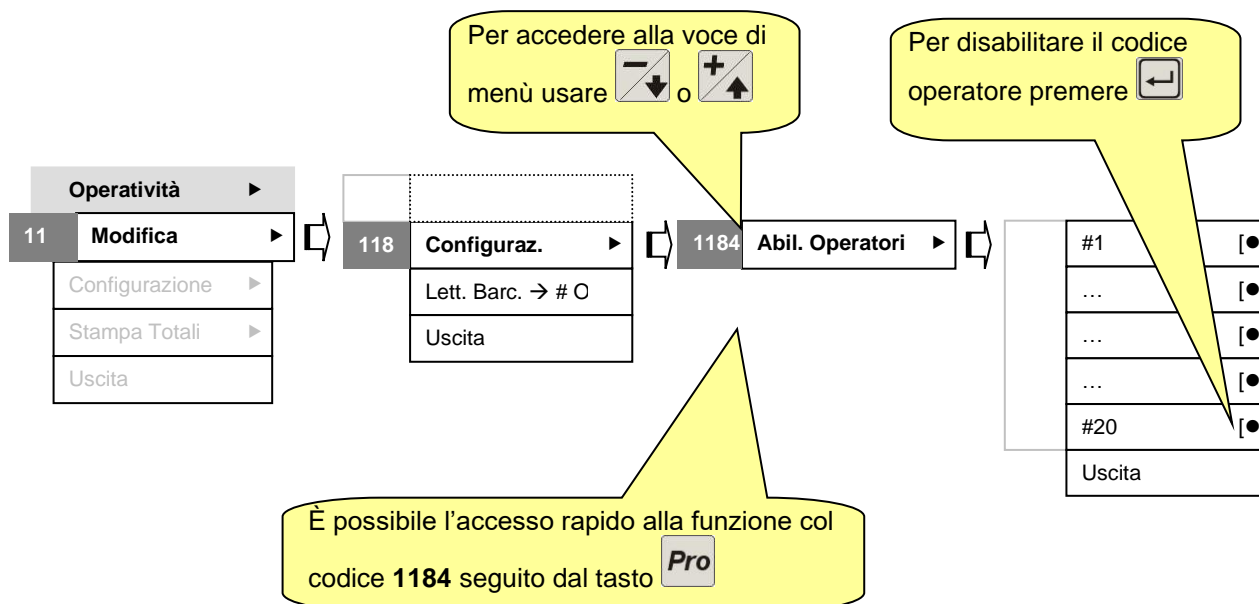

5.5.4 Nome operatori [2131]

Facoltativamente può essere inserito per ogni codice operatore un **Nome**.

Per accedere alla fase di Modifica del DataBase ➡ [Codice di accesso rapido 2131 (2)] oppure seguire il percorso (1):

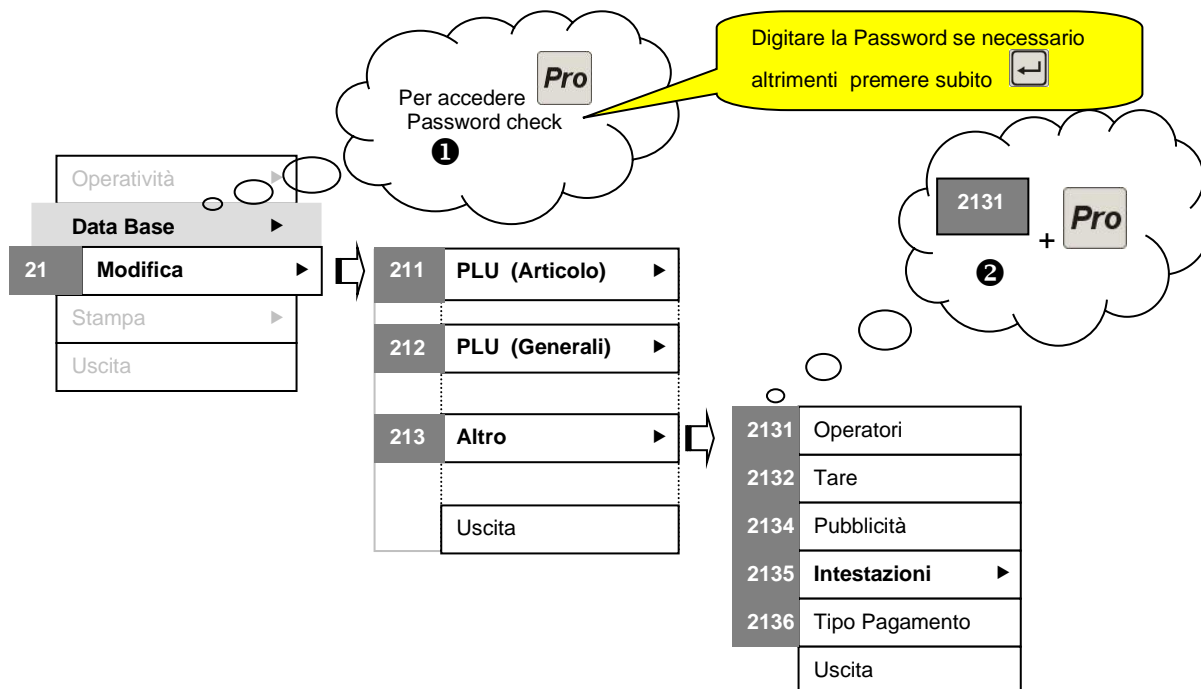

Selezione Codice Operatore [1.. 20]

E' possibile configurare 20 diversi nominativi di operatori (12 per la serie GPE) a partire dall' <1>. Se è quello che si vuole programmare, confermare con altrimenti digitare altro codice (da 2 a 20 per GP o da 2 a 12 per GPE).

1..20 (o 1..12) Per accedere Per uscire 	<p>In presenza del cursore lampeggiante inserire codice [1..20] o [1..12] + < Enter ></p> <p>Codice operatore</p>
--	---

Inserire il nome del codice operatore impostato precedentemente

Impostazione Dati: Nome operatore

0..9 , A..Z Per accedere Per annullare 	Riga [1] <p>Stringa di 26 caratteri descrittiva</p> <p>In presenza del cursore lampeggiante digitare il nome dell'operatore.</p>	
---	--	--

5.5.5 Operatori – Altre informazioni [2131]

Sono disponibili ulteriori opzioni relative agli operatori:

- Abbinare un codice a barre
- Specificare un livello di addestramento

Per inserire le informazioni operare come di seguito indicato:

Impostazione Dati: Barcode

<p>Per selezionare la opzione successiva al [Nome] e cioè [Barcode]</p> <p>premere o </p> <p>Per confermare </p> <p>Per annullare </p>	<p>Riga [1]</p> <p>Stringa di 6 caratteri numerici</p>	<p>NET # Operatori # N1 Kg /Kg PF PT 01Barcode LN TF Kg N2</p> <p>000000</p> <p>In presenza del cursore lampeggiante digitare il codice a barre.</p>
---	---	---

Impostazione Dati: Training

<p>Per selezionare la opzione successiva al [Barcode] e cioè [Training]</p> <p>premere o </p> <p>Per confermare </p> <p>Per annullare </p>	<p>Riga [1]</p> <p>Per modificare il parametro da No a Si o viceversa premere o </p>	<p>NET # Operatori # N1 Kg /Kg PF PT 01Training LN TF No N2</p>
---	--	--

6 TARA

Vi sono diversi dispositivi di tara:

- **tara semiautomatica** – utilizzata quando non si conosce il valore della tara
- **tara predefinita** – utilizzata quando si conosce il valore di tara

☞ **NOTA – Il valore della tara viene sottratto dall'intero campo di pesatura**

6.1 Memorizzazione della tara e Cancellazione della tara memorizzata



6.1.1 Memorizzazione

Per un utilizzo ripetuto qualsiasi tara, tranne quella associata al PLU, può essere memorizzata. Procedere nel seguente modo:

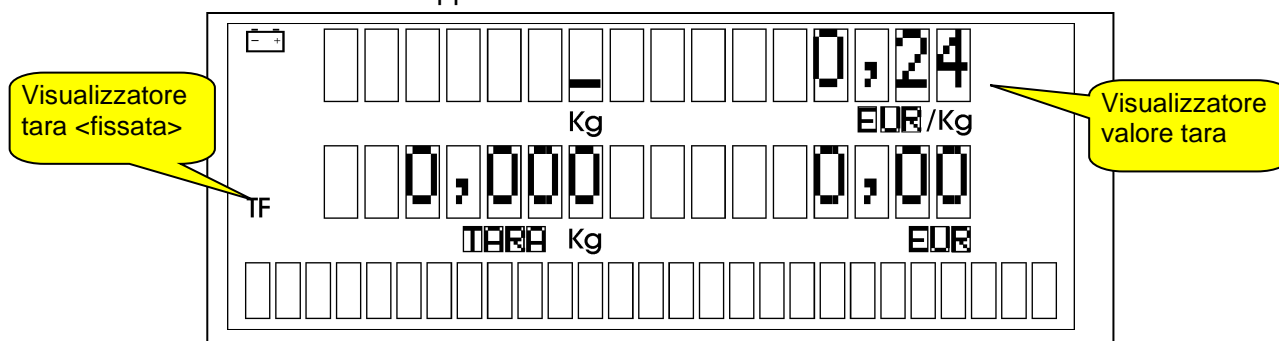
- Introdurre una tara secondo quanto di seguito descritto;
- Premere il tasto  : appare la scritta TF ad indicare che la tara è stata <fissata>



6.1.2 Cancellazione della tara memorizzata

Per cancellare la memorizzazione della tara, premere ancora il tasto .
Per cancellare anche il valore in tara, premere con il piatto scarico il tasto  oppure il tasto .

6.2 Tara semiautomatica

- porre sul piatto il contenitore vuoto e premere il tasto  ; il valore di tara verrà rilevato a piatto stabile
- il valore della tara viene visualizzato nel display di tara e viene accesa la scritta "NET"

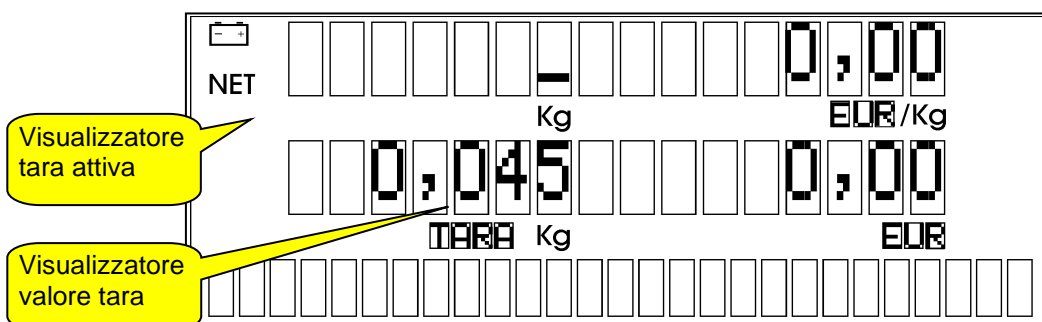

Con una tara semiautomatica inserita,

- è possibile rilevare e sommare altri valori di tara semiautomatica in successione a condizione che il valore in tara sia crescente
- non è possibile ridurre il valore di tara semiautomatica

- non è possibile attivare un dispositivo di predeterminazione della tara (manuale o prefissata)
- è possibile richiamare un PLU, ma l'eventuale valore di tara associato verrà ignorato
- l'annullamento della tara semiautomatica può essere fatto a piatto scarico, premendo il tasto  oppure, dopo la registrazione della transazione, scaricando il piatto.

6.3 Tara predeterminata

Il valore di tara conosciuto può essere introdotto:

- manualmente
- richiamandolo con un tasto TLU, se programmato (vedi 13.2.1.3.1)
- richiamando un PLU a cui sia stato associato un valore di tara

L'introduzione di un valore di tara predeterminata accende contemporaneamente le scritte "NET" e "PT".

Il valore massimo di tara è sempre prossimo alla portata massima dello strumento tranne nelle versioni con 2 valori di divisione, la cui tara è limitata al valore massimo della prima scala.

6.3.1 Tara impostata manualmente

- verificare che il valore di tara semiautomatica sia zero
- premere il tasto  ①
- impostare il valore conosciuto di tara tramite la tastiera numerica ②

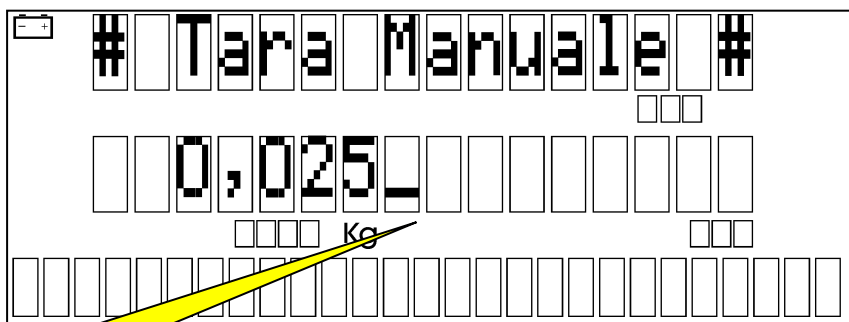

Con cursore lampeggiante inserire il valore di tara

- premere il tasto  ③

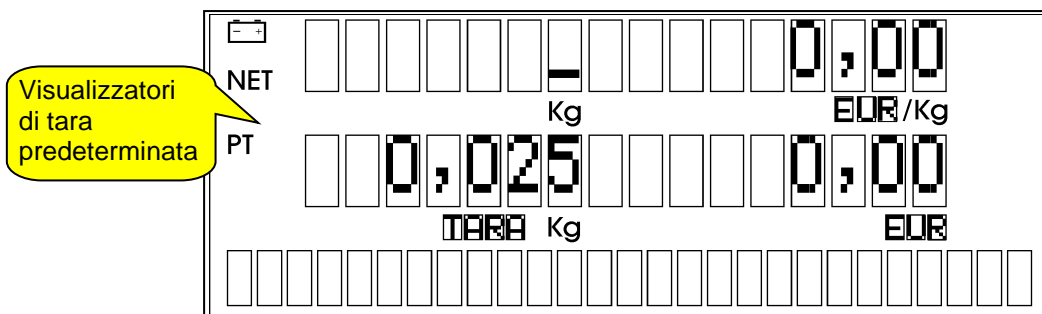

Visualizzatori di tara predeterminata

- l'annullamento della tara manuale può essere fatto a piatto scarico, premendo il tasto  oppure, dopo la registrazione della transazione, scaricando il piatto.

6.3.2 Tara prememorizzata (TLU)

- verificare che il valore di tara semiautomatica sia zero
- premere uno dei tasti assegnati alle tare memorizzate



l'annullamento della tara prememorizzata può essere fatto a piatto scarico, premendo il tasto  oppure, dopo la registrazione della transazione, scaricando il piatto.

6.3.3 Tara associata a PLU

- verificare che il valore di tara sia zero
- richiamare un PLU con tara associata – il valore della tara viene acquisito come predeterminato



NOTA – Se è già presente un valore di tara semiautomatica o manuale, è possibile richiamare un PLU, ma la eventuale tara associata verrà ignorata.

La tara associata viene cancellata unitamente al PLU per:

- avvenuta transazione
- cancellazione tramite il tasto  a peso lordo uguale a zero
- sostituzione del PLU con altro PLU
- cancellazione del PLU tramite il tasto 
- peso lordo minore di zero

6.3.4 Tara associata ad Operatore

Qualora un operatore avesse la necessità di impostare una tara che non può essere immediatamente utilizzata per eseguire una transazione, può associare il valore di tara impostato al proprio codice operatore in modo da rendere disponibile la bilancia per l'esecuzione di transazioni da parte di altri operatori. Ad esempio se occorre pesare un vassoio di paste: una volta impostata la tara vassoio è possibile operare la scelta delle paste e successivamente pesarle senza tenere impegnata la bilancia. Per effettuare l'operazione si procede come di seguito indicato:

- Attivare la funzionalità nel menù Operatività/Modifica/Usa Tara #Op
- Posare sul piatto la tara incognita (es. vassoio)
- Premere il tasto  (viene acquisita la tara)
- Premere il tasto Operatore (Es.  - viene memorizzata la tara associandola all'operatore Fig. ①)

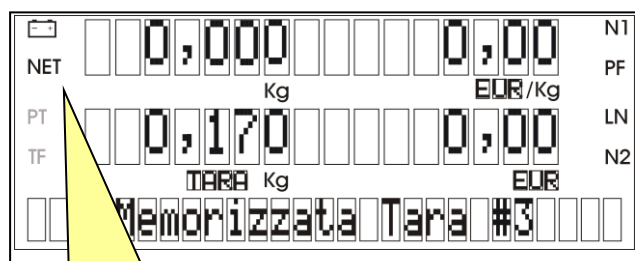

Visualizzatore di tara attiva

Figura ①

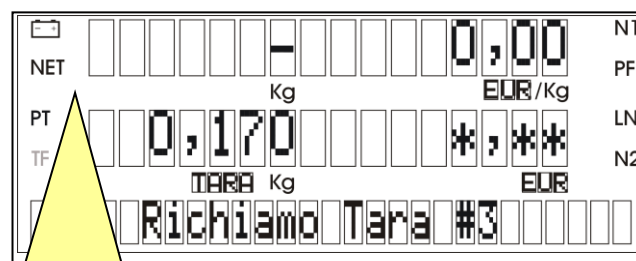

Visualizzatori di tara predeterminata

Figura ②

Per richiamare la tara memorizzata precedentemente premere il tasto Operatore (Es. ) con piatto scarico (Fig. ②). Si può quindi effettuare la transazione con la tara precedentemente memorizzata.

7 FUNZIONAMENTO IN MODALITÀ <SCONTRINO>

7.1 Impostazione modalità <Scontrino>

Si accede alla fase di Modifica della Operatività con:

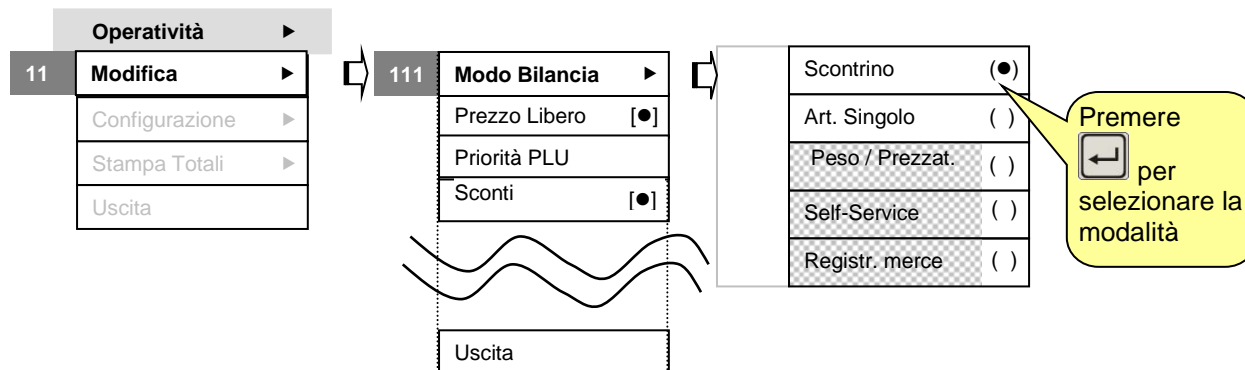

Le operazioni necessarie per l'**emissione dello scontrino** sono:

- Impostazione prezzo unitario
- Memorizzazione/storno della transazione, sconto e subtotali
- Stampa scontrino
- Gestione pagamento

7.2 Come si imposta il prezzo unitario

7.2.1 Prezzo unitario a peso

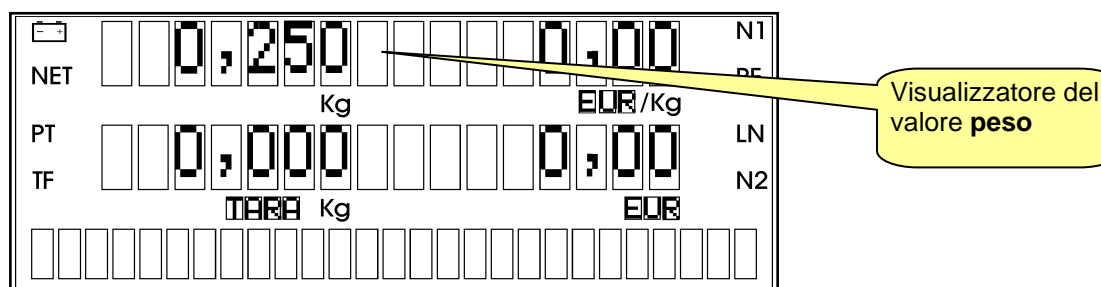

Depositando la merce sul piatto, il valore di peso corrispondente appare sull'apposito display. Le operazioni di pesatura sono valide solo se effettuate entro il campo di misura compreso tra la pesata minima (Min) e la pesata massima (Max).

7.2.1.1 Impostazione manuale del prezzo unitario

Il prezzo unitario al kg può essere impostato tramite la tastiera numerica a condizione che:

- il prezzo libero sia abilitato (vedi percorso – Menù Operatività – Modifica – Modo Bilancia a pagina seguente)
- la priorità PLU non sia abilitata

(se abilitata, prima di impostare il prezzo libero, premere il tasto)

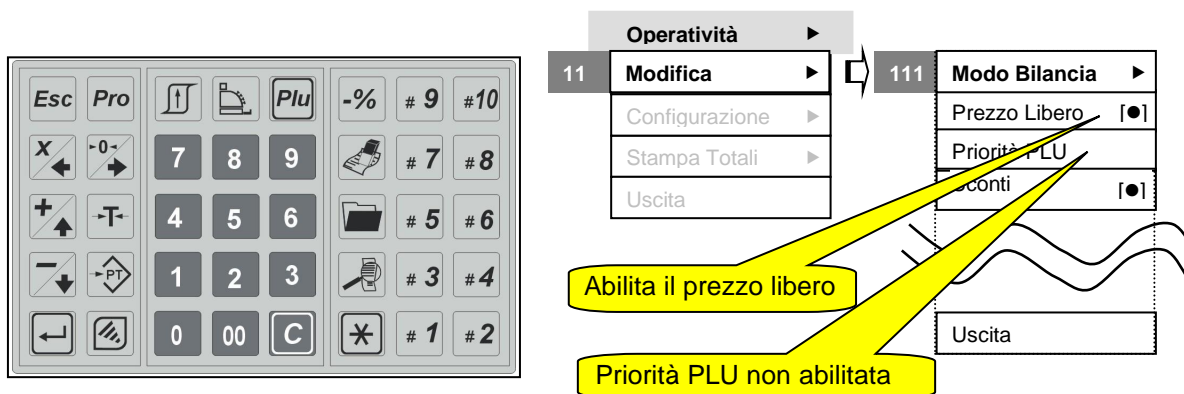

Con peso maggiore di zero, al raggiungimento della condizione di piatto stabile, viene visualizzato l'importo sull'apposito display.

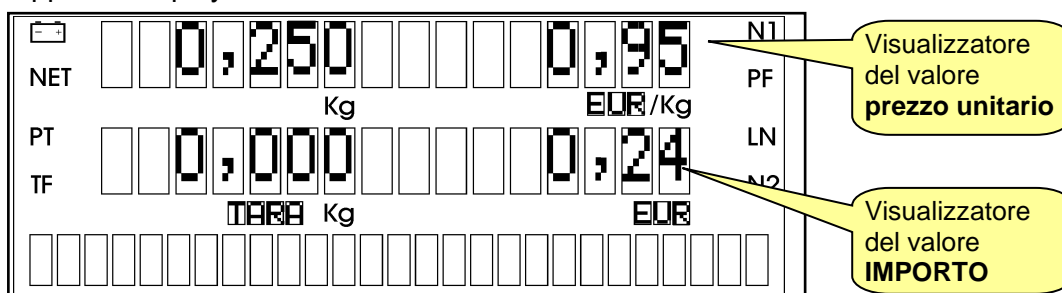

L'ultima cifra introdotta nel prezzo unitario, può essere cancellata premendo il tasto **C**
 Il prezzo impostato può essere completamente cancellato:

- manualmente, premendo il tasto **Esc**
- automaticamente dopo l'effettuazione della transazione.

7.2.2 Prezzo di articolo programmato (PLU)

I prezzi possono essere prememorizzati permettendo un richiamo veloce e privo di errori.

- Il richiamo di un prezzo programmato può essere fatto: utilizzando il tasto di richiamo diretto (tastiera di sinistra a 33,36 o 40 tasti) a cui il PLU è stato associato (per la programmazione completa del PLU vedere: Menù Database – Modifica – PLU Articolo 13.2.1.1).

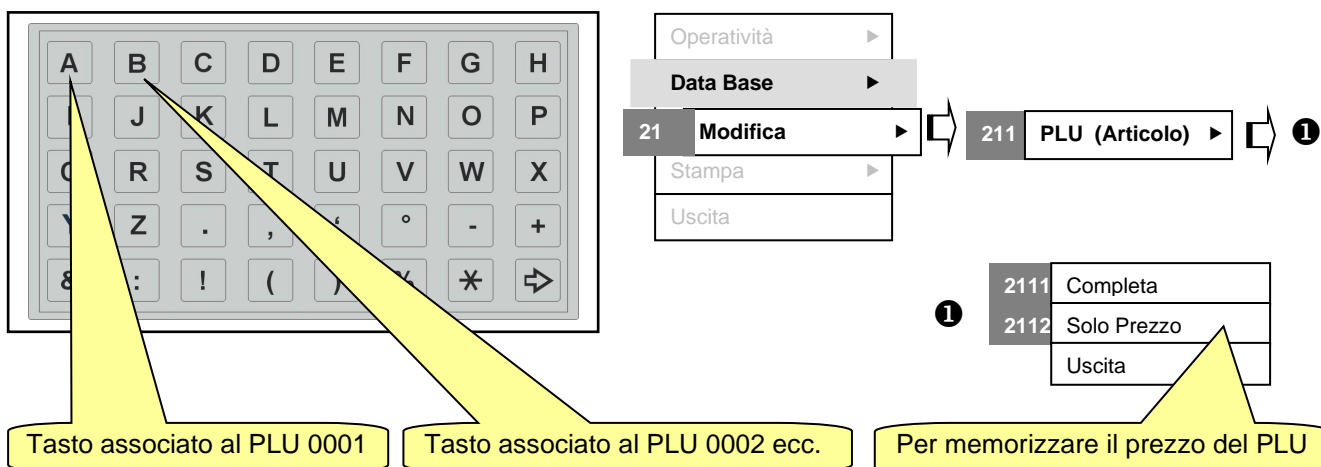

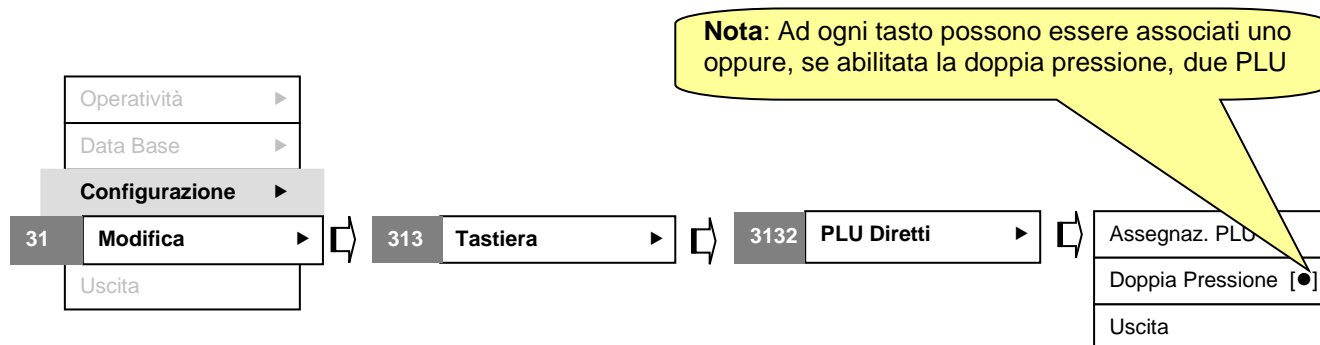

Per abilitare la doppia pressione seguire il percorso indicato sopra.

Come fare:

- Il primo PLU viene richiamato premendo una volta il tasto corrispondente
- Il secondo PLU viene richiamato premendo lo stesso tasto la seconda volta

Oppure il richiamo di un prezzo memorizzato può essere fatto:

- impostando il numero dell'articolo

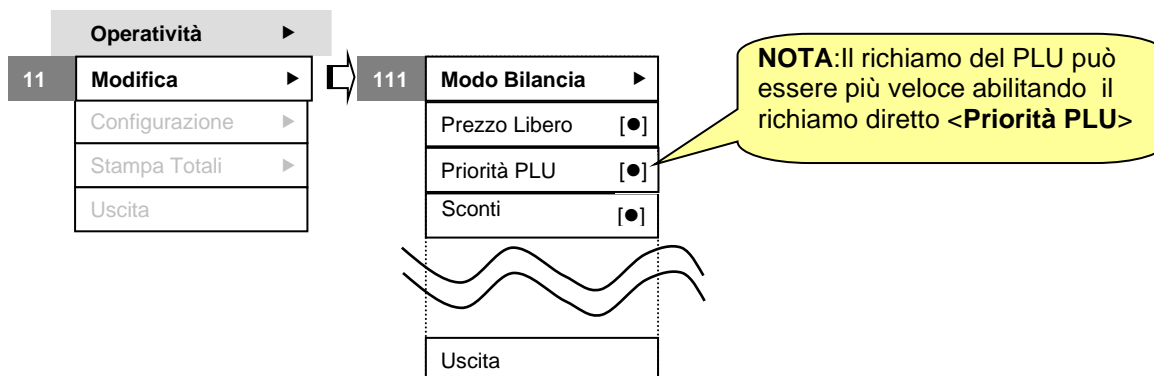

Dopo la introduzione del numero premere il tasto .

Come fare: premere in successione i tasti numerici relativi al codice del PLU da richiamare. In questa modalità di richiamo, per impostare il **Prezzo libero**, premere prima il tasto .

7.2.3 Prezzo Unitario a confezione

La merce venduta a confezione può essere aggiunta allo scontrino:

- con impostazione manuale – premere il tasto e impostare il prezzo della confezione (nel caso si vendano più pezzi dello stesso articolo, dopo aver impostato il prezzo della confezione premere il tasto e impostare il numero di confezioni)
- richiamando il PLU se memorizzato – seguire la procedura del punto 7.2.2
- utilizzando un lettore di codici a barre tipo scanner, penna ottica ecc.



7.3 Operazioni sullo scontrino

7.3.1 Memorizzazione della transazione

Una transazione a peso o a confezione può essere memorizzata e quindi sommata al conto premendo il tasto riservato dell'Operatore (Es. #1). Il tasto esegue la memorizzazione dell'operazione solo se ci sono le condizioni necessarie:

- Importo maggiore di zero;
- Peso in equilibrio (piatto stabile), necessario se trattasi di merce pesata.

A conferma della transazione memorizzata, sulla riga in basso del display, appare :

The diagram illustrates the operator's display and the resulting receipt. The operator display shows the following information: NET 0,250 Kg EUR/Kg, PT 0,000, TF 0,000, #1 1 Art. 0,24. The receipt shows: Index s.n.c., Via Ronchetti, 59, 21040 Oggiona S.Stefano (VA), 19.11.2009 14.49 1 #1, T0001, kg € / kg €, 0,846 2,50 1,90, 0,166 85 0,14, 0,588 50 2,06, 3 A Tot, N° operatore, N° scontrino.

7.3.2 Stornata dell'operazione

Se la stornata è abilitata, è possibile rintracciare qualsiasi transazione effettuata e cancellarla dal conto.

The diagram shows the menu path to enable the cancellation function. The menu path is: Operatività -> 11 Modifica -> Configurazione -> Stampa Totali -> Uscita -> 111 Modo Bilancia -> Prezzo Libero [•] -> Priorità PLU [•] -> Sconti [•] -> Stornate [•]. A callout box points to the 'Stornate' option with the text 'Abilita la stornata'.

La stornata può essere effettuata anche su uno scontrino già chiuso, **dopo averlo riaperto** (la riapertura dello scontrino è descritta al punto 7.4.3).

Come fare:

- Premere il tasto
- Premere il tasto dell'Operatore interessato alla stornata; per esempio il tasto dell'Operatore 10; #10
..... **segue alla pagina successiva**

- Sul display viene rappresentata l'ultima transazione effettuata;

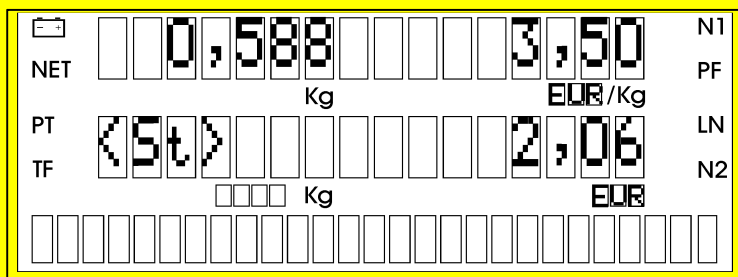

- Posizionarsi sulla riga da stornare tramite i tasti (risale verso la prima transazione) e (scende verso l'ultima transazione);
- Per stornare la riga visualizzata premere il tasto

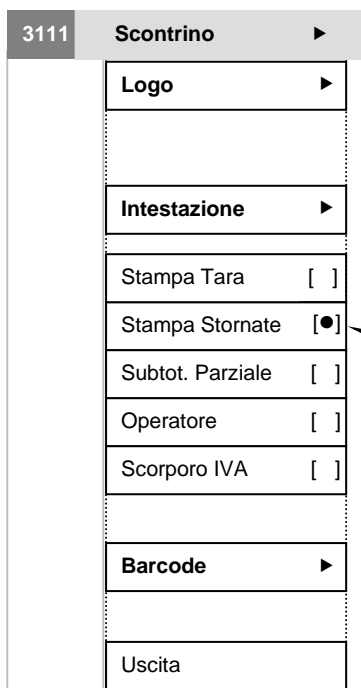

Nota: se la stampa della stornata è abilitata, sullo scontrino saranno stampate sia la riga della transazione effettuata sia, sulla riga successiva, l'indicazione dell'importo stornato.

Abilita la stampa delle transazioni stornate

Index s.n.c.
Via Ronchetti, 59
1040 Oggiona S.Stefano (VA)

19.11.2009 14.49 1 # 1
T0001

kg	€ / kg	€
0,846	2,25	1,90
0,166	0,85	0,14
0,588	3,50	2,06
Stornata		- 2,06
2 Art.		Tot

7.3.3 Sconto sulla transazione

Se gli sconti sono abilitati, è possibile praticare uno sconto percentuale sull'importo di una transazione appena effettuata .

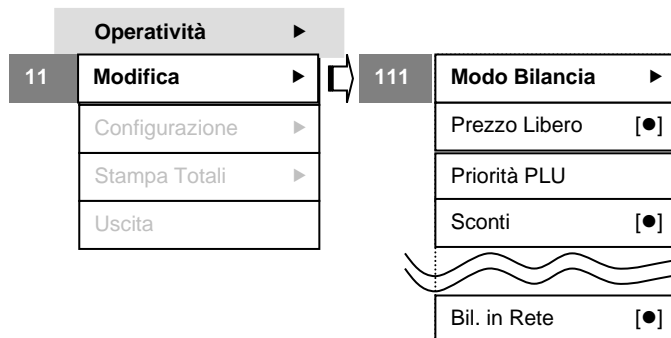

Abilita lo sconto

Come fare:

- Subito dopo aver effettuato la transazione **1** (a peso o a confezione) impostare lo sconto percentuale da applicare **2** (ad esempio 10,00 per il 10%);
- Premere il tasto 
- L'avvenuta acquisizione dello sconto può essere controllata facilmente **3** perché
 - ✓ viene emesso un suono di conferma;
 - ✓ si annulla il valore di sconto impostato;
 - ✓ sulla linea del totale progressivo visualizzato sul display, l'importo si decrementa.

☐	☐	☐	☐	☐	☐	☐	☐	☐	☐	☐	☐	N1
NET	☐	☐	0,588	☐	☐	☐	☐	☐	☐	☐	☐	PF
			Kg									
PT	☐	☐	0,000	☐	☐	☐	☐	☐	☐	☐	☐	LN
TF	☐	☐	0,000	☐	☐	☐	☐	☐	☐	☐	☐	N2
			TARA Kg									
#	2	☐	☐	☐	☐	☐	☐	☐	☐	1 Art.	☐	☐
											2,06	

Immissione transazione

1

Totale progressivo

☐	☐	☐	☐	☐	☐	☐	☐	☐	☐	☐	☐	N1
NET	☐	☐	0,588	☐	☐	☐	☐	☐	☐	☐	☐	PF
			Kg									
PT	☐	☐	0,000	☐	☐	☐	☐	☐	☐	☐	☐	LN
TF	☐	☐	0,000	☐	☐	☐	☐	☐	☐	☐	☐	N2
			TARA Kg									
#	2	☐	☐	☐	☐	☐	☐	☐	☐	1 Art.	☐	☐
											2,06	

2

Inserimento percentuale di sconto (Es. 10%).
Poi premere tasto 

Index s.n.c.		
Via Ronchetti, 59		
21040 Oggiona S.Stefano		
(VA)		
19.11.2009 16.55 1 # 2		
T0003		
kg	€/ kg	€
0,588	3,50	2,06
Sconto 10,00%		- 0,21
1 Art.		Tot

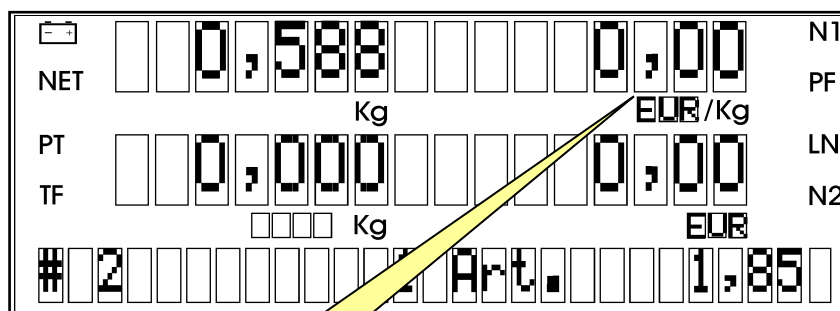

Il valore dello sconto si annulla

Dopo inserimento dello sconto del 10% il totale progressivo si aggiorna

7.3.4 Subtotale

Durante la formazione dello scontrino cliente può essere memorizzato, per la stampa, una o più volte il **<Subtotale>** dell'importo.

Se non è stato abilitato il **<Subtotale Parziale>**, ogni memorizzazione del subtotalo riporta nello scontrino il totale progressivo della spesa.

Se invece il **<Subtotale Parziale>** è abilitato, ogni memorizzazione del subtotalo riporta nello scontrino il valore parziale dell'importo (il valore a partire dal precedente subtotalo).

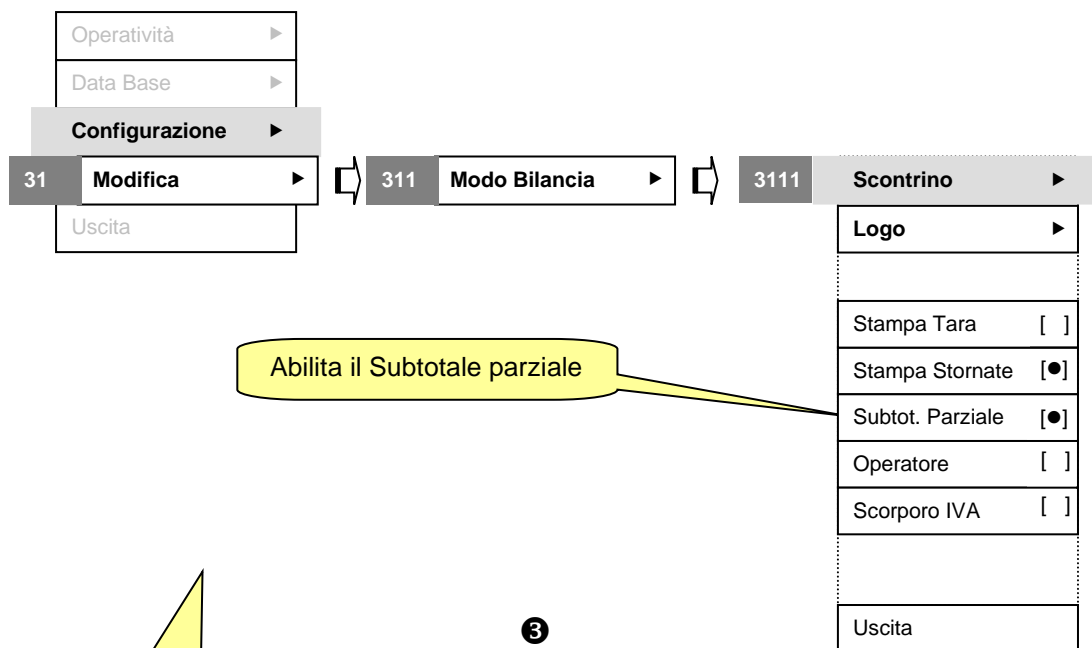

Abilita il Subtotale parziale

3

Sullo scontrino, dopo la transazione scontata, viene riportata la riga con indicazione del valore dello sconto applicato all'articolo e l'importo detratto



Index s.n.c.
Via Ronchetti, 59
21040 Oggiona S.Stefano (VA)

19.11.2009 16.55 1 #2		
T0004		
kg	€ / kg	€
0,732	2,30	1,68
0,086	4,10	0,35
Subtotale		2,03
1,006	3,50	3,52
0,326	1,75	0,57
Subtotale		6,12

Subtotale parziale
non abilitato

Index s.n.c.
Via Ronchetti, 59
21040 Oggiona S.Stefano (VA)

19.11.2009 16.58 1 #2		
T0005		
kg	€ / kg	€
0,732	2,30	1,68
0,086	4,10	0,35
Subtotale		2,03
1,006	3,50	3,52
0,326	1,75	0,57
Subtotale		4,09

Subtotale parziale
abilitato

Come fare: Per ottenere un subtotale parziale premere in successione il tasto e quello dello operatore (Es. **#2**)

7.4 Stampa del totale scontrino cliente

Alla fine della spesa, per ottenere la stampa di tutte le transazioni e della somma totale, premere in successione il tasto e quello dell'Operatore (Es. **#2**)

Sull'ultima riga in basso del visualizzatore appaiono le indicazioni del tipo sotto riportate

☰		0,000		0,00	N1
NET					PF
		Kg		EUR/Kg	
PT		0,000		0,00	LN
TF					N2
		KG		EUR	
#	1		4	Art.	6,12*

N° operatore

N° transazioni

Totale della spesa



Scontrino chiuso

7.4.1 Stampa della copia dello scontrino

Per ottenere la stampa della copia di uno scontrino appena chiuso, premere in successione il tasto e quello dell'Operatore (Es. **#1**): alla fine dello scontrino viene riportata la scritta **<Copia>**.

7.4.2 Sconto sul totale scontrino



Se si vuole applicare uno sconto sull'importo totale della spesa, se lo sconto è abilitato (vedi punto 7.3.3 ), al momento di richiedere lo scontrino operare come segue:

- premere il tasto 
- impostare la percentuale di sconto;
- premere il tasto dell'Operatore (Es. )

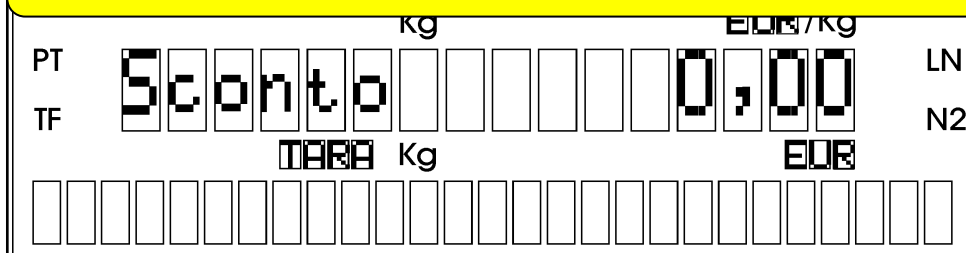
 **Nota:** Sullo scontrino riaperto può essere effettuata una o più stornate e aggiunte altre transazioni.



7.4.3 Riapertura di uno scontrino chiuso

Per riaprire uno scontrino appena chiuso, dopo il tasto  premere il tasto dell'Operatore che ha appena chiuso lo scontrino (Es. ).

Con le bilance della serie GP è possibile riaprire un qualsiasi scontrino totalizzato nello stesso giorno da parte di qualsiasi operatore

- premere il tasto 
- impostare con i tasti numerici il numero dello scontrino da riaprire
- premere il tasto dell'Operatore su cui si vuole riaprire lo scontrino.

Impostare la percentuale di sconto (Es. 10,00)

7.5 Pagamento e calcolo del resto

Se la funzione <Gestione Cassa> è abilitata, dopo il totale scontrino viene proposta l'impostazione del <Contante> con il relativo calcolo del <Resto>.



Index s.n.c. Via Ronchetti, 59 21040 Oggiona S.Stefano (VA)				Index s.n.c. Via Ronchetti, 59 21040 Oggiona S.Stefano (VA)			
19.11.2009 16.58 1 [1] #1 T0003				19.11.2009 16.58 1 [1] #1 T0003			
kg	€/kg	€		kg	€/kg	€	
Operatività ▶				Modo Bilancio ▶			
PANE COMUNE	0,174	5,50	0,96	PANE COMUNE	0,172	5,90	1,01
GRANA PADANO SELEZIONE	12x	10,00	120,00	GRANA PADANO SELEZIONE	1x	10,00	10,00
GRANA PADANO S.L.A.	0,172	10,00	1,72	BLU MAURI LATTE CAPRA-MUCC	0,172	13,80	2,37
FORMAGGIO GRATTUGIATO	0,172	10,95	1,88	3 Art. Tot	13,32		
Come fare: Pagamento e calcolo del resto				Tipo pagamento			
15 Art. Tot				Credito 13,32			
124,56				Contante 10,00 N1 NET 120,00 PF PT Assegno 120,00 TF Figura ① 44 LN ... 0000 Kg # 1 3 Art. 13,32			

Contante	10,00	N1
NET		PF
PT		LN
TF		N2
Resto	4,99	
... 0000 Kg	EUR	
# 1 3 Art. 13,32		

3 Premendo * si ottiene la stampa dello scontrino

Come fare: Pagamento e calcolo del resto



Esempi di scontrino con pagamenti composti

1 Premere * e Operatore (Es. #1) per richiedere il totale

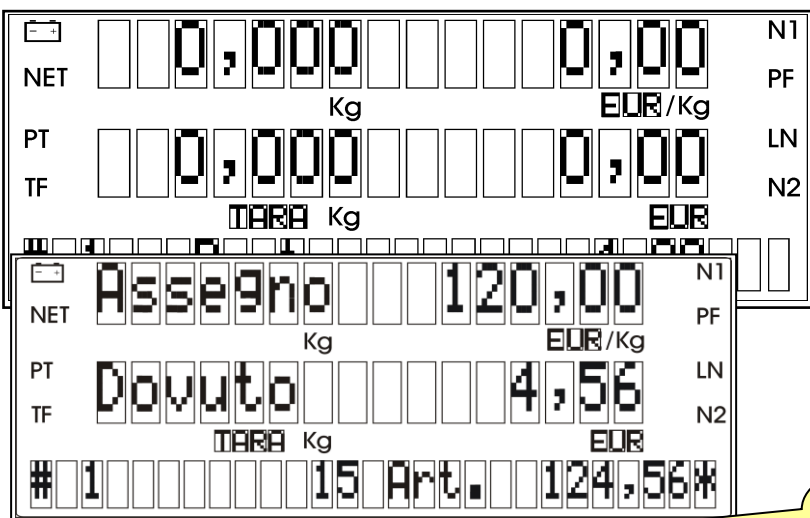
2 Impostare il valore del contante (Es. € 10,00)



Index s.n.c.		
Via Ronchetti, 59 21040 Oggiona S.Stefano (VA)		
19.11.2009 16.58 1	#1	
T0001	kg	€ / kg
1,172	3,50	4,10
0,284	2,25	0,64
0,280	0,95	0,27
3 Art.	Tot	
5.01		

Dopo aver richiamato il totale operatore (vedi ❶ a pagina precedente) selezionare il primo tipo di pagamento con  o . Successivamente impostare l'importo e confermare con .

Oltre al pagamento in contanti è possibile gestire varie modalità di pagamento composto. Ad esempio è possibile specificare un pagamento parte in assegno e parte in contanti (vedi figura ❷) oppure parte con buono acquisto e parte in contanti ecc.. Per la programmazione dei vari tipi di pagamento vedi menù Database 13.2.1.3.4.

Figura ❷

Figura ③ Pagamento con Buono Pasto

Figura ④ Utilizzo del Buono Acquisto

Scontrino	()
Art. Singolo	()
Peso / Prezzat.	(●)
Self-Service	()
Registr. Merce	()

NET	Buono P.	40,00	N1
PT	Resto	35,44	LN
TF	TARA		N2
#	1	15 Art.	124,56*

Se occorre possono essere specificate ulteriori modalità di pagamento (esempio Buoni Pasto). Selezionare il tipo di pagamento con o . Successivamente impostare l'importo e confermare con .

8

NET	Buono P.	00,00	N1
PT	Buono A.	35,44	LN
TF	TARA		N2
#	1	15 Art.	124,56*

(SOLO SERIE GP)

Se i mezzi di pagamento eccedono l'importo dovuto si può selezionare il tipo pagamento **Buono Acquisto** con o . Alla richiesta di stampa (tasto) sullo scontrino appariranno tutti i tipi pagamento impostati (vedi figura ① alla pagina precedente)

8.1 Impostazione della modalità <Peso/Prezzatrice>

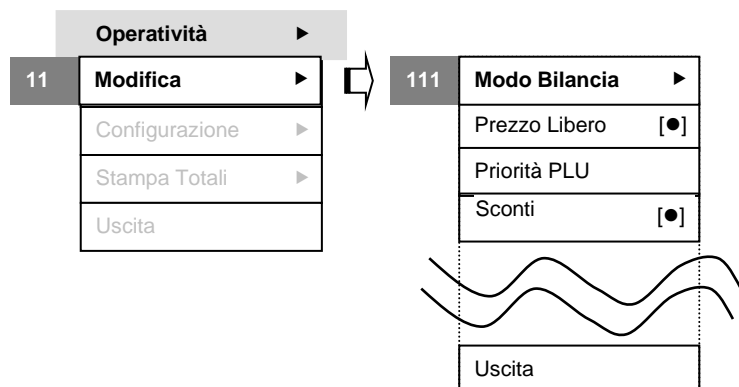

Si accede alla fase di Modifica della Operatività seguendo il percorso sottoindicato:



Premere per selezionare la modalità <Peso/Prezzatrice>

8.2 Impostazione dell' etichetta

Una etichetta può essere costituita da:

- Una sola bitmap contenente la parte fissa di preintestazione (in forma grafica o come intestazione impostabile su bilancia) e la parte dei dati variabili
- Due bitmap: la prima costituita dal logo e la seconda dal layout dei dati variabili come specificato di seguito:
 - Area logo: possono essere memorizzati uno o più loghi che possono essere combinati con più tipi di lay-out etichette. Per la creazione del logo è possibile utilizzare qualsiasi programma di editing di immagini. Il programma di utilità HLL, scaricabile gratuitamente dal sito www.indexcom.eu, consente di trasferire l'immagine del logo precedentemente creata in una specifica posizione (da 1 a 16) del buffer della memoria della bilancia.
 - Area dati variabili (lay-out): è pre-memorizzato e determina i dati, i caratteri e le posizioni di stampa. Per la impostazione del lay-out è possibile utilizzare il programma di utilità HLL. Una volta definiti i campi (vedi **nota**  ) , il carattere e le posizioni di stampa il programma invia i dati in una specifica posizione (da 1 a 16) del buffer della memoria della bilancia.

Quindi, a titolo di esempio una etichetta da 52 mm può essere costituita da una "etichetta area logo" da 12 mm e da una "etichetta area variabile" da 40 mm.





Nota 1: I campi configurabili sono: Barcode, Barcode Glassatura, Barcode Peso, Codice EAN, Data Confezione, Data Produzione, Data Scadenza, Descrizione 1, Descrizione 2, Importo (Unit/Tot), ImportoDeglassato, Ingredienti, Lotto, Nome Operatore, N° Etichetta (Prog/Tot), Peso.pezzi (Unit/Tot), PesoDeglassato, Prezzo, Prog. Generale Etichette, Tara, Tracciabilità da 1 a 10

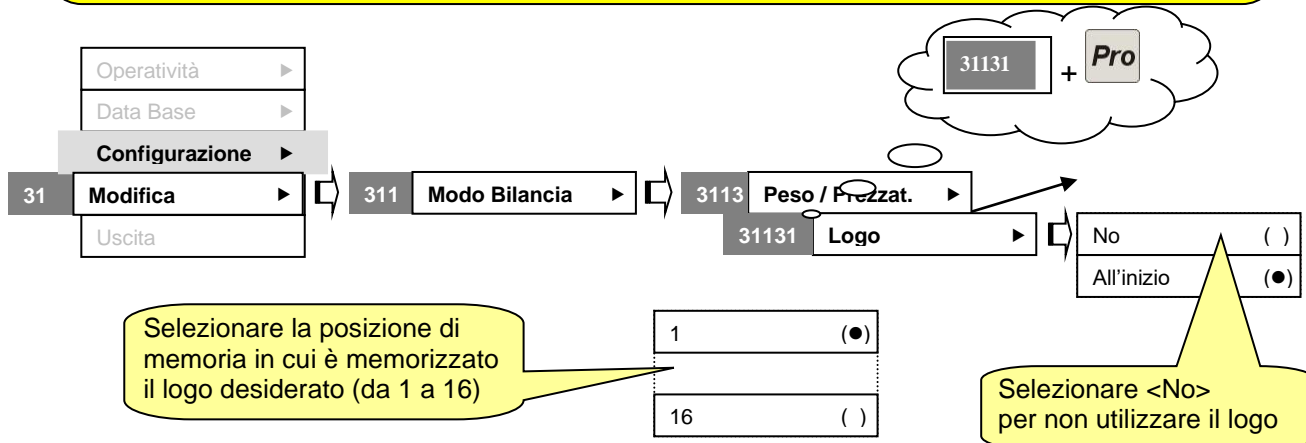

8.2.2 Selezione dell'intestazione dell'etichetta

Al lay-out etichetta può essere collegata, in alternativa alla stampa della bitmap logo, anche la stampa di righe di intestazione: in questo caso occorre riservare libera la zona superiore dell'area. La scelta della <Intestazione> da utilizzare viene effettuata in <Configurazione> seguendo il percorso:

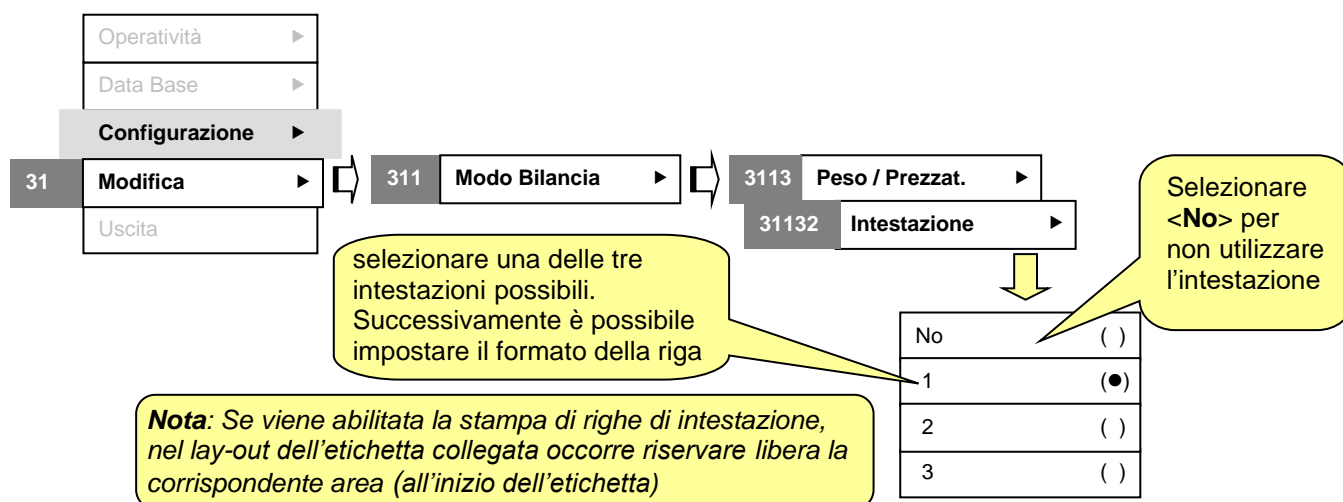

8.2.2.1 Programmazione dell'intestazione dell'etichetta

I dati vengono inseriti in <DataBase> con le modalità descritte al punto 5.5.1 e 5.5.2

8.2.3 Selezione del tipo etichetta

La scelta dell' <Etichetta> da utilizzare viene effettuata in <Configurazione> seguendo il percorso: Possono essere selezionati lay-out <etichetta> oltre che per operazioni a peso ❶ anche per

operazioni a **confezione** ② e per stampa di **totale** ③. I rispettivi percorsi sono:

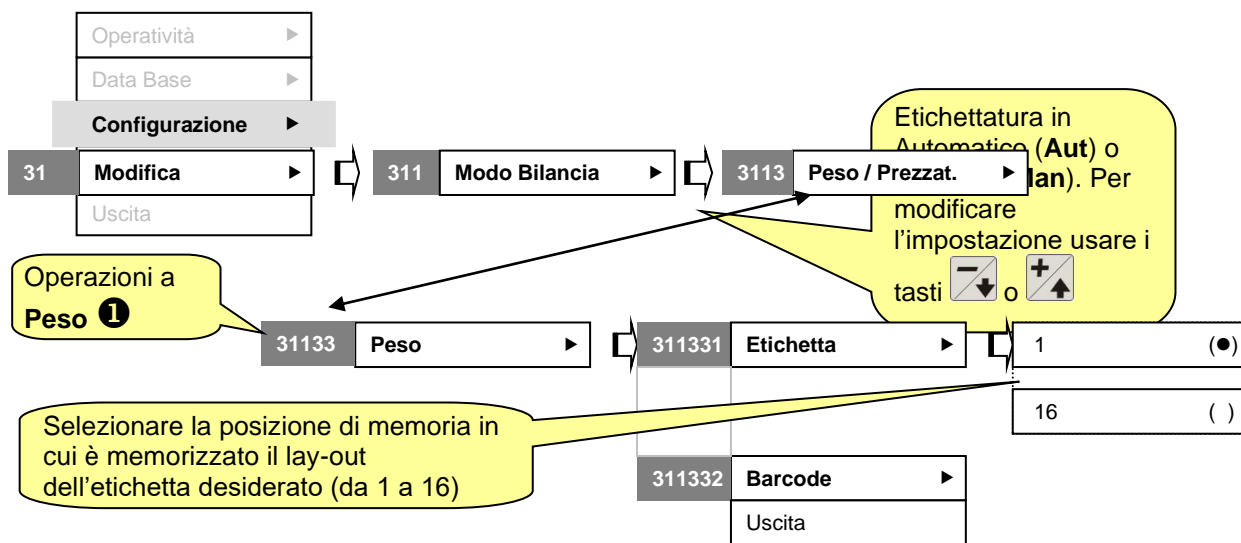

8.3 Operazioni in modalità <Peso/Prezzatrice>

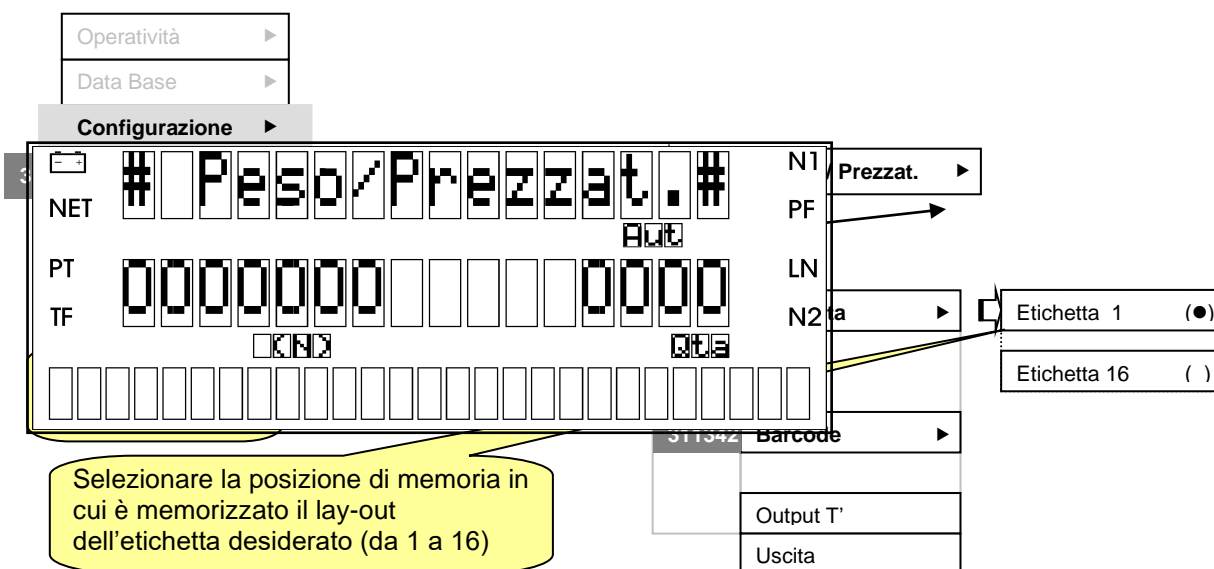

Una volta impostata la bilancia in modalità <Peso/Prezzatrice> è possibile modificare le condizioni

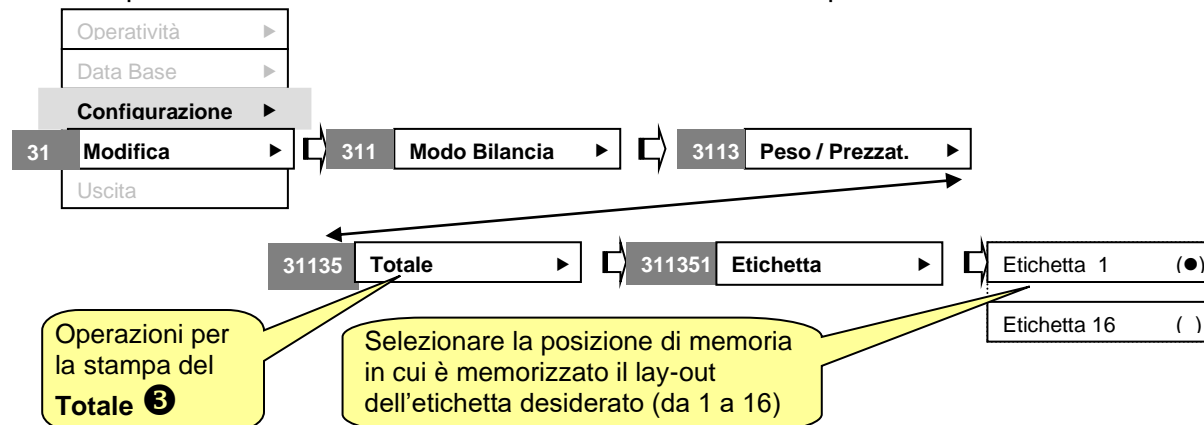

di lavoro scegliendo se operare in Etichettatura Manuale o Automatica e impostando il numero di confezioni da etichettare.

Come fare: Per impostare il N° di pezzi relativi al ciclo di pesatura (es. nr. 10 pezzi per ogni scatola su cui incollare l'etichetta con il peso totale) impostare il valore quantità e confermare con

La selezione del tipo di funzionamento (**automatico o manuale**) permane anche a bilancia spenta.

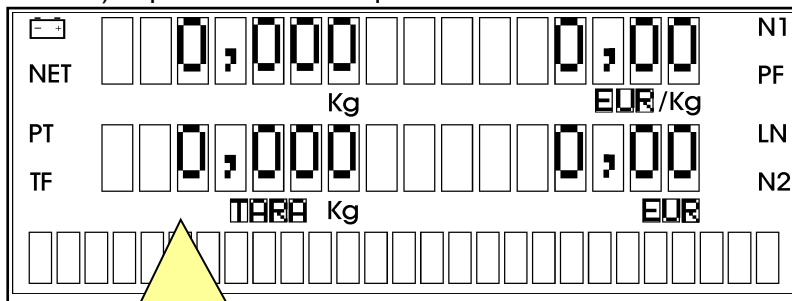

N° etichette prodotte

Numero delle confezioni da etichettare

In modalità automatica al raggiungimento del numero prefissato, il funzionamento di etichettatura si interrompe e sul visualizzatore appare solo il simbolo (*) ad indicare che se si vuole, premendo il tasto dell'operatore, può essere stampata l'etichetta con i dati riassuntivi della serie di etichette emesse; se non si vuole stampare il totale, premere il tasto **Esc** che riporta alla visualizzazione iniziale. Se non si imposta alcun numero, lasciando il valore zero, l'interruzione dell'etichettatura avviene solo su intervento dell'operatore tramite il tasto **Esc** oppure *****.

- Per sommare le operazioni di etichettatura nei totali dei Plu seguire il percorso:

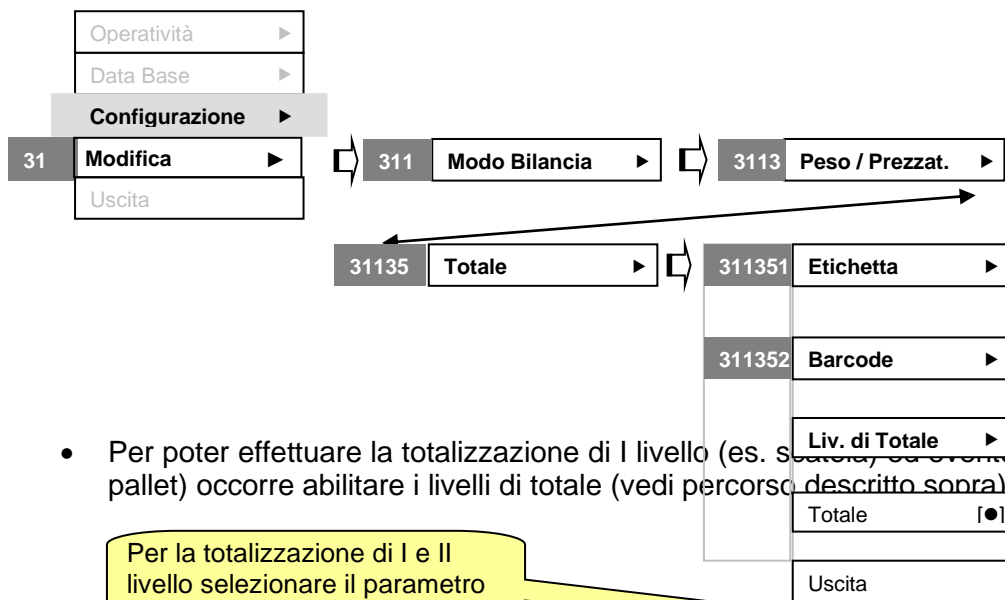

- Per poter effettuare la totalizzazione di I livello (es. scatola da 500g) o (es. pallet) occorre abilitare i livelli di totale (vedi percorso descritto sopra).

Per la totalizzazione di I e II livello selezionare il parametro

Somma le operazioni di etichettatura nei totali Plu

8.3.1 Etichettatura automatica

Dopo aver impostato la modalità <Automatico> (o) premere . Appare la seguente visualizzazione:

8.3.1.1 Merce a Peso con prezzo (Libero o programmato)

Per cambiare Articolo occorre tornare alla visualizzazione iniziale di Peso/Prezzatrice tramite il tasto **Esc**.

Per impostare l'intervallo di stampa etichette

Impostare il prezzo libero o richiamare un articolo programmato **Plu** **1**

Depositare sul piatto la merce **2**

Premere tasto operatore (Es. **# 1**) **3**

Viene stampata l'etichetta **4**

The printer label shows: **Descrizione 1**, Conf. il: 03.12.2009, Tara 0,040 kg, Prezzo 1,11 €, Netto 2,400. The scale display shows: NET 2,400 Kg, PT 0,000, TF 2,66 Kg, and a barcode.

8.3.1.2 Merce a Confezione con Prezzo (Libero o Programmato)

Le operazioni iniziali sono le stesse descritte al paragrafo precedente (**1** , **2** , **3**)

Le etichette verranno stampate ed emesse automaticamente con un intervallo di tempo prefissato (compreso tra 1 e 10 secondi). Per impostare il tempo di intervallo di stampa seguire il percorso:

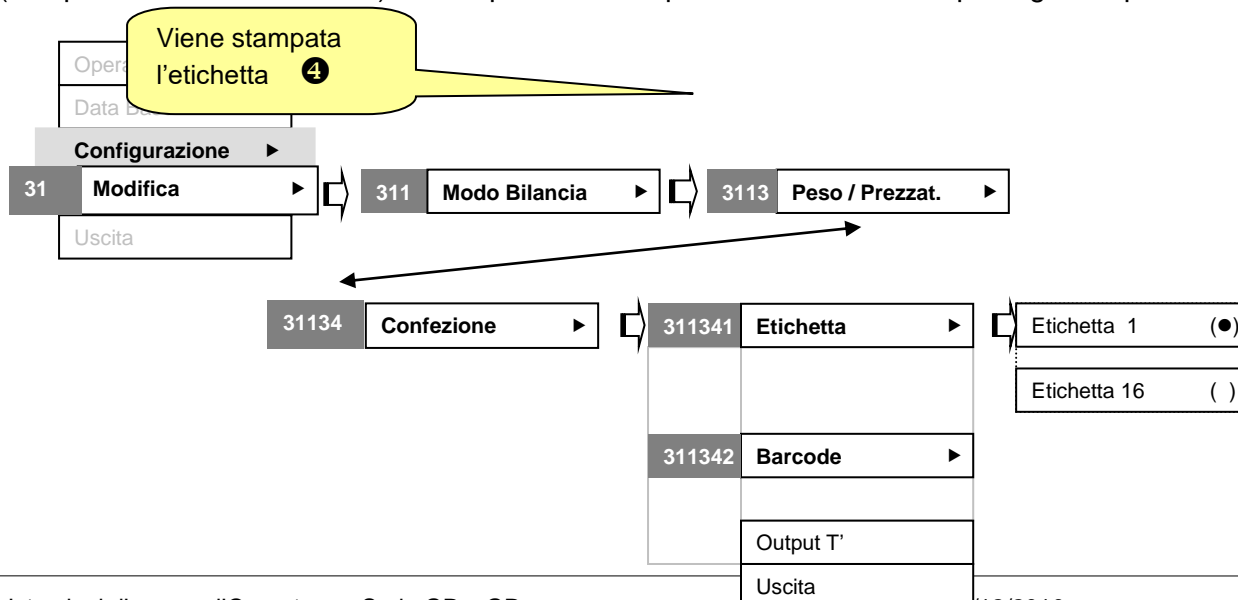

8.3.1.3 Merce con solo peso

Possono essere stampate etichette con merce pesata ma senza prezzo unitario.

Si procede come descritto nel paragrafo 8.3.1.1 utilizzando un Plu senza prezzo, oppure cancellandolo se pre-memorizzato. Se non si utilizza un articolo pre-memorizzato:

- Depositare sul piatto la merce
- Premere il tasto di un operatore (Es.)

8.3.2 Etichettatura manuale

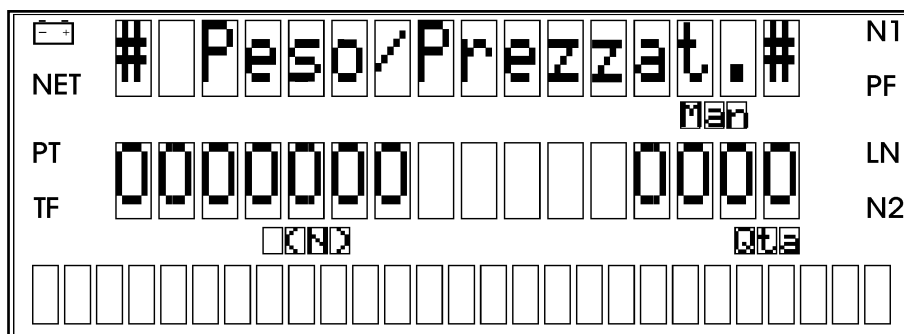

Come già descritto per l' **Etichettatura Automatica** (punto 8.3.1 precedente), anche in **Etichettatura Manuale** possono essere effettuate etichettature di merce con Peso e Prezzo, con solo Peso oppure di merce Confezionata a Prezzo Fisso.

La differenza rispetto al metodo Automatico è che, per stampare, ogni volta occorre premere il tasto

dell'operatore (Es.). **L'articolo memorizzato (Plu) richiamato, viene conservato fino alla selezione di uno diverso.**

8.3.3 Variabili di produzione

Durante le lavorazioni spesso occorre cambiare alcuni dati che vengono stampati nell'etichetta. Per selezionare una delle variabili sotto riportate, è ottimale avere dedicato dei tasti di selezione rapida (per queste necessità rivolgersi all'installatore).

8.3.3.1 Tracciabilità

Il numero della tracciabilità è normalmente legato al Plu. (Il Plu seleziona automaticamente il numero della Tracciabilità)

Etichettatura in Manuale (**Man**). Per modificare l'impostazione usare i tasti o .

Qualora si voglia operare con una tracciabilità fissa indipendentemente dalla merce selezionata procedere come sottoindicato iniziando dal menu **<Configurazione>**.

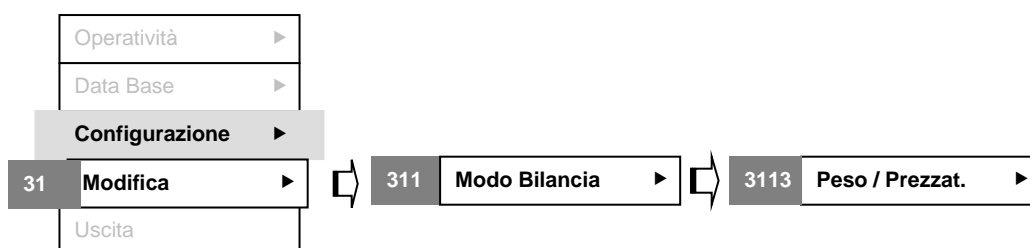

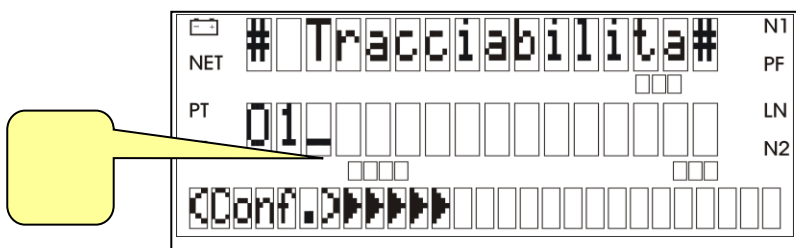
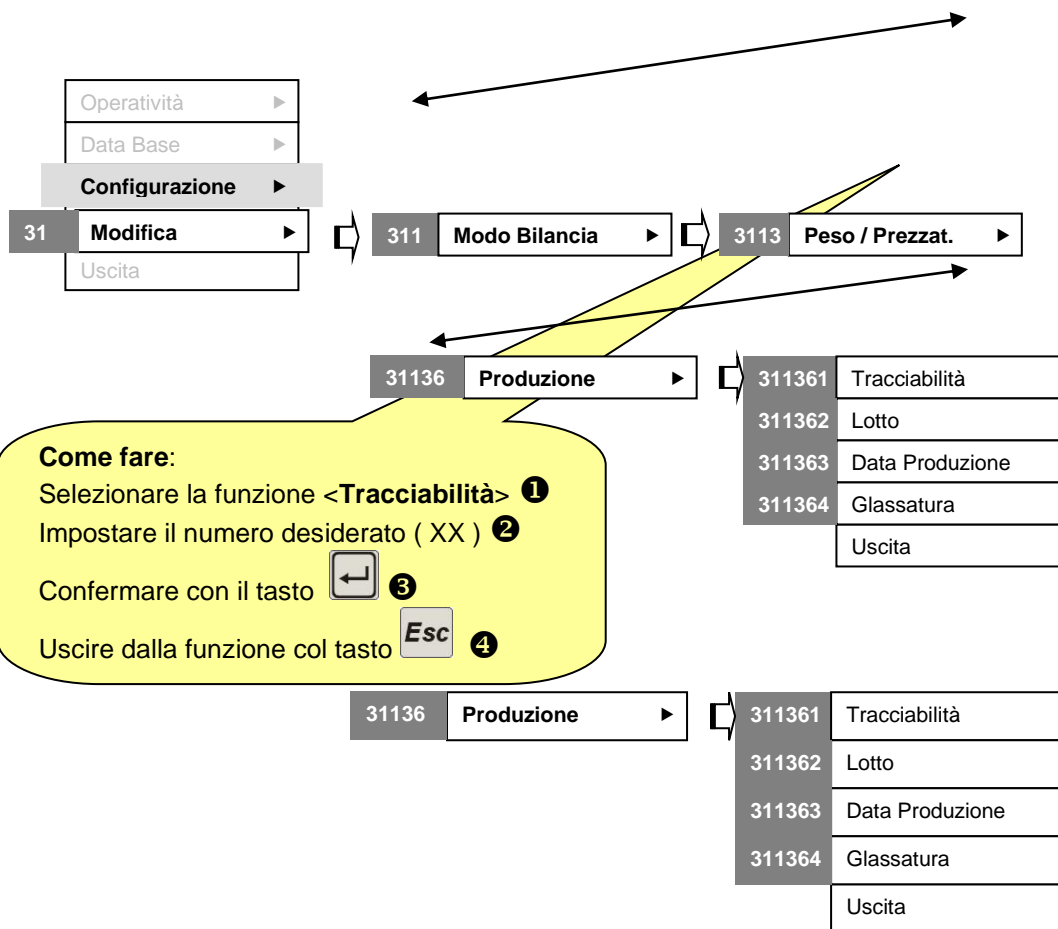

Per rendere più veloce l'operazione può essere abbinato un tasto di selezione rapida alla funzione desiderata. In questo caso basta premere il tasto e successivamente il tasto abbinato alla funzione scelta (Es. **1**).

8.3.3.2 Lotto

Per variare il numero del Lotto di Produzione, eseguire la sequenza sottoindicata:

8.3.3.3 Data Produzione



Per variare la Data Produzione eseguire la sequenza sottoindicata dal menù <Configurazione>:

8.3.3.4 Glassatura

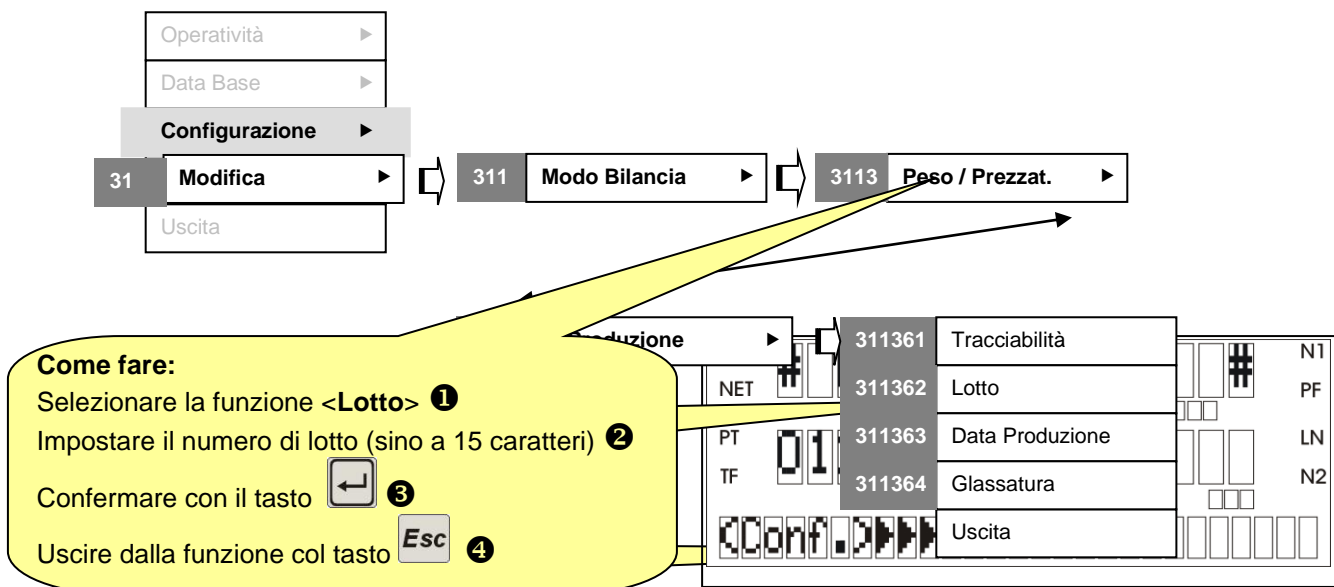
Per variare la Glassatura eseguire la sequenza sottoindicata dal menù <Configurazione>:



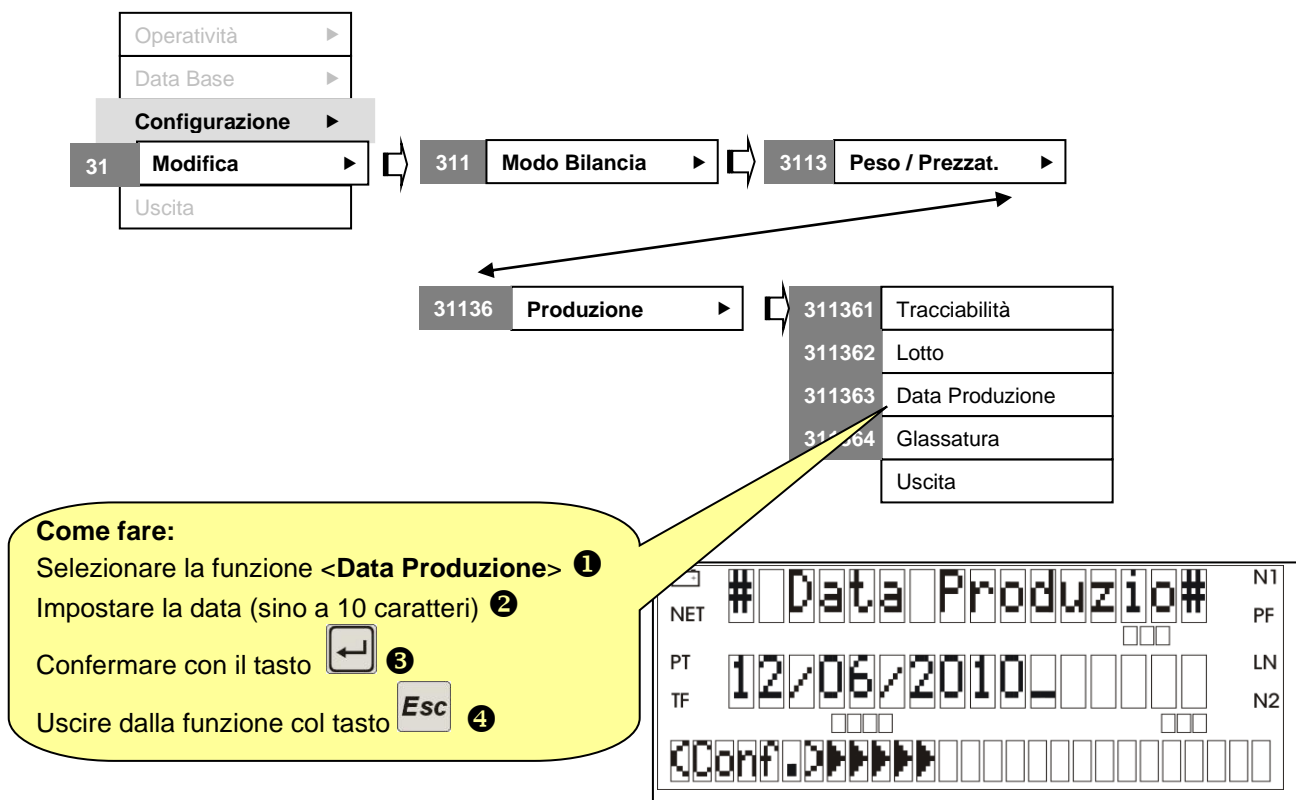

Come fare:

- Selezionare la funzione <Lotto>
- Impostare il numero di lotto (sino a 15 caratteri)
- Confermare con il tasto 
- Uscire dalla funzione col tasto 



Come fare:

- Selezionare la funzione <Data Produzione>
- Impostare la data (sino a 10 caratteri)
- Confermare con il tasto 
- Uscire dalla funzione col tasto 

Come fare:

Selezionare la funzione <Glassatura> ❶

Impostare il valore percentuale desiderato (XX) ❷

Confermare con il tasto  ❸

Uscire dalla funzione col tasto  ❹

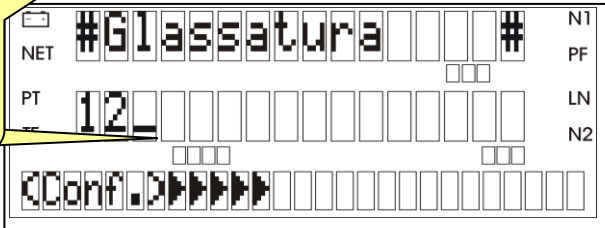

The terminal screen displays a menu with the following content:

```

#Glassatura 0000 #
NET
PT 12
<Conf.>
  
```

Labels on the right side of the screen: N1, PF, LN, N2.

9 FUNZIONAMENTO IN MODALITÀ <SELF SERVICE> (solo serie GP)

La modalità <**Self Service**> permette la stampa automatica dell'etichetta quando sussistono entrambe le seguenti condizioni:

- Nuovo peso stabile;
- Selezione di un articolo.

Per effettuare le programmazioni (ad esempio la variazione dei prezzi oppure l'inserimento di un nuovo articolo), occorre uscire da questa modalità e tornare ad esempio nella modalità <**Scontrino**>.

9.1 Impostazione della modalità <SELF SERVICE>

Si accede alla fase di modifica della Operatività seguendo il percorso sottoindicato:

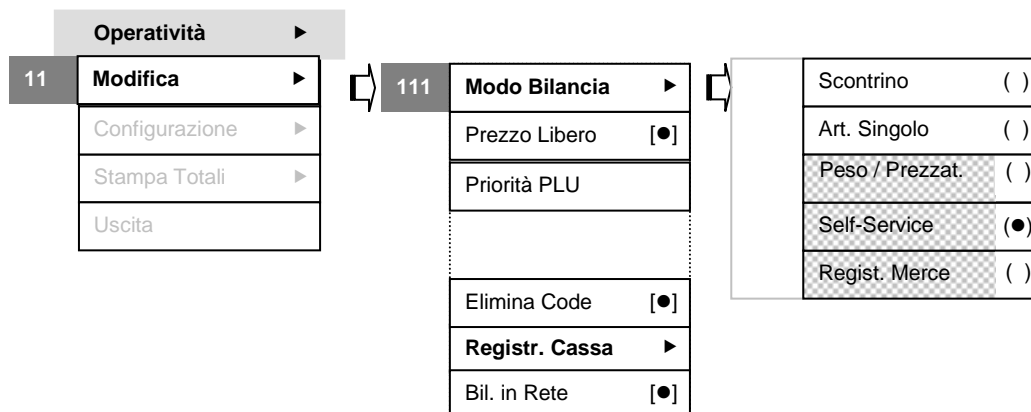

Premere  per attivare la modalità <Self Service>

9.2 Operazioni in modalità <Self Service>

Dopo aver impostato la modalità <Self Service> appare la seguente visualizzazione:

NET	0,000	---	N1
PT	0,000	*,**	PF
TF	0,000	*,**	LN
	0,000	EUR	N2
Mercede sul Piatto			

ITEM NR. 0001 Line 1

Viene richiesto di posare la merce sul piatto ①

Tara	Prezzo	Netto
0,00 kg	0,10 €/kg	2,400 kg
		Importo

Dopo aver pesato la merce..

0,24 €

..Viene richiesto di selezionare l'articolo ②

Stampa dell'etichetta in modalità <Self Service>

NET	2,400	---	PF
PT	0,000	*,**	LN
TF	0,000	*,**	N2
	0,000	EUR	
Selezionare Articolo			

NET	2,400	0,10	N1
PT	0,000	0,24	PF
TF	0,000	0,24	LN
	0,000	EUR	N2
Scaricare la merce			

Viene richiesto di scaricare la merce e viene stampata l'etichetta ③

Dopo aver selezionato l'articolo

Conf. il:

Tara	Prezzo	Netto
kg	€/kg	kg
		Importo



9.2.1 Uscita dalla modalità <SELF SERVICE>

Per uscire dalla modalità Self Service occorre premere 3 volte il tasto **#2** con il piatto scarico.

10 FUNZIONAMENTO IN MODALITÀ <ARTICOLO SINGOLO>

In modalità <Articolo Singolo> viene utilizzata la carta continua normale od adesiva. Possono essere attivate le varie stampe del logo, della data di confezionamento e scadenza, del barcode ecc. Il lay-out non è modificabile. Inoltre, dopo la stampa della transazione, effettuata ogni volta su richiesta manuale dell'operatore, il prezzo o il Plu selezionato viene cancellato.

10.1 Impostazione della modalità <ARTICOLO SINGOLO>

Si accede alla fase di modifica della Operatività seguendo il percorso sottoindicato:

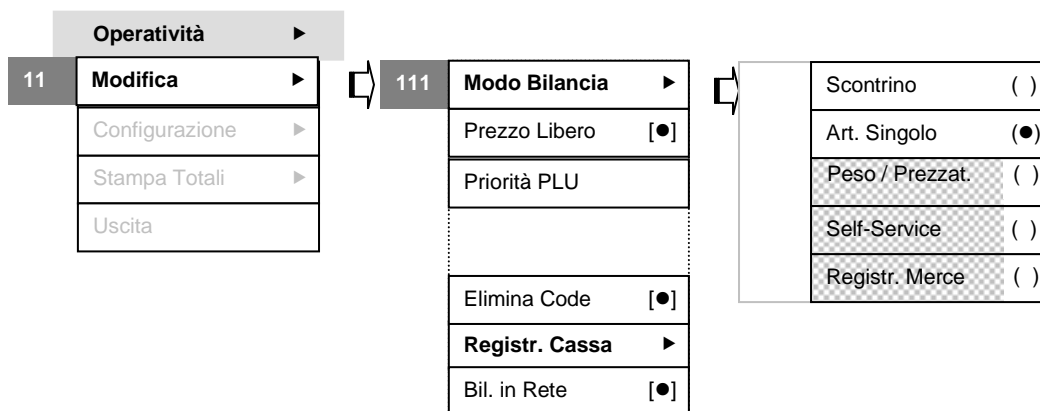

Premere per attivare la modalità <Articolo Singolo>

10.2 Operazioni in modalità < Articolo Singolo >

Dopo aver impostato la modalità <Articolo Singolo> appare la seguente visualizzazione:

The screenshots show the terminal display with the following data:

- Screen 1:** NET 0,000 Kg, PF 0,00 EUR/Kg; PT 0,000 Kg, LN 0,00 EUR; TF 0,000 Kg, N2 0,00 EUR.
- Screen 2:** NET 0,228 Kg, PF 0,50 EUR/Kg; PT 0,010 Kg, LN 0,11 EUR; TF 0,010 Kg, N2 0,11 EUR. Bottom line: ITEM NR. 0005 LINE 1.
- Screen 3:** NET 0,000 Kg, PF 0,00 EUR/Kg; PT 0,000 Kg, LN 0,00 EUR; TF 0,000 Kg, N2 0,00 EUR. Bottom line: # 1 Art. 0,11*

Pesare la merce e inserire il prezzo libero o richiamare un articolo programmato (Plu) **1**

Premere il tasto dell'operatore (Es. **# 1**). Viene stampata l'etichetta (Fig. **1** a pagina seguente), viene azzerato il peso ed il prezzo o il Plu selezionato **2**. Alla chiusura può essere stampato uno scontrino di totalizzazione (Figura **2** a pagina seguente) se attivata la relativa funzione in configurazione (vedi punto 13.3.1.1.2.3)

Figura ①

LOGO

01.02.2010 08:47 1 #2 T0005

POMODORI PERINI
Seconda riga

Ingredienti
CABCBCDDE BGHH NNJJU GFFDCVCS
GGGFRESUUH

Q.tà € / Q.tà
1> 0,39

2 325500 00039 7

CONFEZIONATO: 01.02.2010 SCADE IL: 06.02.2010

Figura ②

01.02.2010 8:52 1 #2
T0006

Somma Transazioni

2 Art.	Tot		
1,40			
% Imponibili	Iva	Totale	
4	1,34	0,0	1,40

Stampa del LOGO

Stampa del Testo (1 e 2)

Stampa degli ingredienti

Stampa Barcode

Stampa data confezionamento e scadenza

Stampa scontrino di totale con l'attivazione dei campi :
Codice Operatore, Scorporo IVA, Nome Operatore.
Vedi anche 13.3.1.1.2.2

Codice operatore

Nome Operatore

Scorporo IVA

10.2.1 Uscita dalla modalità <Articolo Singolo>

Si accede alla fase di modifica della Operatività seguendo il percorso sottoindicato:

Operatività ▶

11 **Modifica** ▶

Configurazione ▶

Stampa Totali ▶

Uscita

111 **Modo Bilancia** ▶

Prezzo Libero [●]

Priorità PLU

Elimina Code [●]

Registr. Cassa ▶

Bil. in Rete [●]

Scontrino (●)

Art. Singolo ()

Peso / Prezzat. ()

Self Service ()

Registr. Merce ()

Premere per attivare la modalità **<Scontrino>** ①. La modalità **<Articolo singolo>** si disattiva automaticamente. Successivamente premere **Esc** ripetutamente sino alla visualizzazione del peso ②.



11 FUNZIONAMENTO IN MODALITA' <REGISTRAZIONE MERCE>

(solo serie GP)

Questa funzionalità consente di rileggere confezioni precedentemente etichettate con barcode indicante il valore **importo** per ottenere una totalizzazione del peso della merce etichettata.

11.1 Impostazione della modalità <Registrazione Merce>

Si accede alla fase di modifica della Operatività seguendo il percorso sottoindicato:

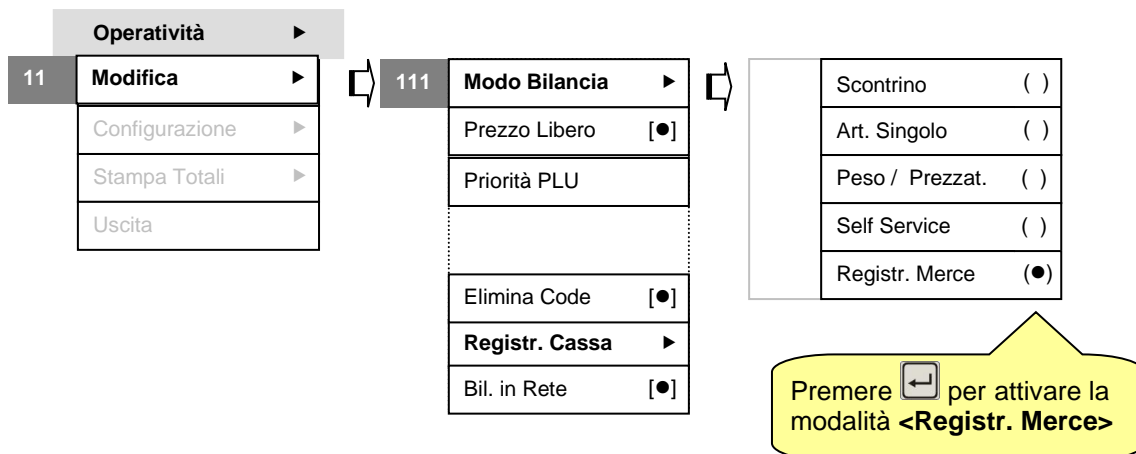

11.2 Operazioni in modalità <Registrazione Merce>

Dopo aver impostato la modalità <Registrazione Merce> appare la seguente visualizzazione (❶):

The terminal display shows the following layout:

- N1**: * , * * *
- NET**: * , * * *
- PF**: * , * * *
- LN**: Kg EUR / Kg
- N2**: * , * * *
- TF**: ? ? ? ? Kg EUR
- Bottom line**: Leggere Barcode

A callout box explains: **Leggere il barcode riportato sulla etichetta. È possibile inserire manualmente il codice a barre (EAN) premendo il tasto #10. Dopo l'inserimento manuale occorre confermare col tasto [←].**

Dopo aver letto il barcode della prima confezione etichettata viene richiesto l'inserimento del codice cliente (❷) (deve essere abilitata la relativa funzionalità vedi 13.1.1.1.2):

The terminal display shows the following layout:

- N1**: # Codice EAN #
- NET**: # Codice EAN #
- PF**: # Codice EAN #
- LN**: Kg / Kg
- N2**: # Codice EAN #
- TF**: 2123456072501
- Bottom line**: Codice Cliente : 0000

A callout box explains: **Inserire il codice cliente e successivamente premere #2. La transazione viene registrata ed è possibile leggere una nuova etichetta.**



Per effettuare una nuova lettura manuale premere **#10** altrimenti procedere con il lettore di barcode sino al termine delle etichette da leggere. (3)

		*	,	*	*	*			*	,	*	*			N1
NET															PF
								Kg						EUR/Kg	
PT	C			1	2	3	4					*	,	*	LN
TF															N2
															EUR
															Leggere Barcode

Al termine della sequenza di etichette premere ***** e **#2** per ottenere la stampa del talloncino di controllo con la totalizzazione delle etichette lette e la somma del peso della merce etichettata (4).

		*	,	*	*	*			*	,	*	*			N1
NET															PF
								Kg						EUR/Kg	
PT	C			1	2	3	4					*	,	*	LN
TF															N2
															EUR
															Chiudere ?

C 1234
14.01.2010 13:32 1 T0016
2 Q.ta
10,000 kg

Talloncino di controllo: Riporta la quantità delle etichette lette ed il peso totale.

Dall'importo letto sull'etichetta e dal prezzo unitario dell'articolo viene calcolato il peso della merce. I dati relativi alla transazione (peso, importo, articolo ecc.) vengono trasmessi al PC (HTR – Helmac ticket reader). Il file generato viene chiuso dopo la stampa del talloncino di controllo. Per la programmazione del file generato sul PC vedere il manuale dell'HTR.

11.2.1 Cancellazione della transazione

Per cancellare la transazione dell'ultima etichetta letta occorre premere il tasto . Appare la visualizzazione sotto riportata. Per confermare lo storno della transazione premere **#2**. Viene emesso un segnale sonoro di conferma.

				5	,	0	0	0				13	,	50	N1
NET															PF
								Kg						EUR/Kg	
PT	<	S	t	>								67	,	50	LN
TF															N2
															EUR
															Stornare ?

Per confermare la richiesta di storno premere **#2**.

12 CODICI DI ERRORE OPERATIVI

Durante le normali operazioni d'uso della bilancia possono verificarsi errori operativi che vengono segnalati sul display e registrati nel libro giornale della macchina. Le informazioni disponibili sono suddivise in tre tipologie.

- Errori**
 (Display)
 (Libro Giornale) *Segnalazioni gravi che devono essere risolte al fine di consentire il corretto funzionamento della macchina*
- Warnings**
 (Libro Giornale) *Segnalazioni associate a condizioni di funzionamento errate ma non fondamentali per il corretto funzionamento della macchina*
- Informazioni**
 (Libro Giornale) *Segnalazioni che consentono di verificare in fase di manutenzione che tutti i moduli del sistema siano correttamente gestiti*

In questo documento viene riportata solo la spiegazione e le azioni correttive dei più comuni "Errori".

Non vengono prese in considerazione le altre due tipologie "Warnings" e "Informazioni" in quanto rivestono carattere esclusivamente tecnico e richiedono l'intervento del servizio di assistenza.

12.1 Legenda

Gli errori sono segnalazioni gravi che devono essere risolte al fine di consentire il corretto utilizzo della macchina. Vengono visualizzati sul display in basso a destra ed hanno la struttura di seguito indicata:

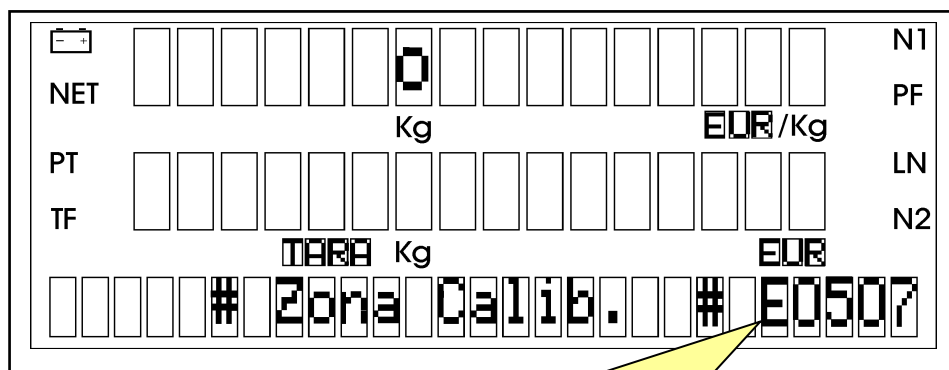

Codice di errore E0507: all'accensione viene rilevato sul piatto un precarico troppo elevato.

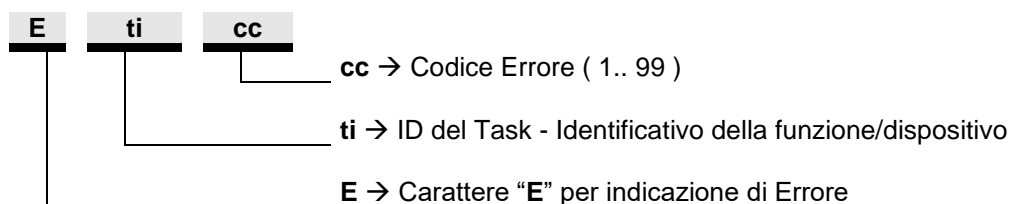

12.2 Lista delle funzioni/dispositivi

Codice Identificativo (ID del Task)	Nome Identificativo (4 caratteri ASCII)	Descrizione della Funzione/dispositivo
01	TDIA	Diagnostica
02	TLKP	Tastiera
03	TPRI	Stampante
04	TTAR	Taratura
05	TWEI	Peso
06	TWVI	Visualizzazione
07	TREF	Refresh
08	TMMI	Interfaccia uomo/macchina
09	TLCO	Costruttore
10	TCPC	Connessione PC
11	TNET	Connessione rete
12	TBAR	Lettore Barcode
13	TCAR	Registratore Cassa
14	TSSE	Gestione Self-Service
15	TCOM	Manager Comunicazioni
16	TPUB	Pubblicità
17	THTR	PC (HTR)
18	TRIP	Ripetitore di peso

12.3 Lista dei più frequenti codici di errore

Codice	Descrizione	Azione
E0315	Errore taglia carta	È stato attivato il taglia carta dove non previsto (GP4). Disabilitare l'utilizzo del taglia carta. (Configurazione/Modifica/Modo bilancia/Scontrino/Taglia carta)
E0316	Tendi carta aperto	Dopo l'inserimento della carta chiudere il tendi carta
E0317	Carta assente	Inserire il rotolo di carta continua o di etichette
E0507	Precarico troppo elevato	Togliere il peso dal piatto, spegnere la bilancia e riaccendere.
E0805	Indicazione di memoria storico scontrini esaurita	Azzerare i totali. Gli eventuali scontrini emessi dopo l'errore non vengono memorizzati
E0806	Indicazione di memoria storico scontrini in esaurimento	Avvertimento. È possibile continuare ad operare. Procedere con l'azzeramento dei totali appena possibile
E0809	Indicazione di Bitmap errata per peso prezzatrice	Non esiste il layout grafico dell'etichetta richiesta. Caricare il file corretto.
E1108	Numero bilancia errato	Sono collegate in rete due o più bilance con lo stesso identificativo. Riconfigurare la bilancia. (Configurazione/Modifica/Identificazione/Numero bilancia)
E1112	Totali diversi	Azzerare i totali dopo l'inserimento in rete
E1125	Progressivo scontrini	Azzerare i totali dopo l'inserimento in rete
E1130	Chiusura contemporanea di uno scontrino effettuata da due o più bilance	Viene usato lo stesso operatore contemporaneamente per emettere scontrini diversi. In questo caso solo una delle due bilance stampa lo scontrino ma tutti e due sono memorizzati

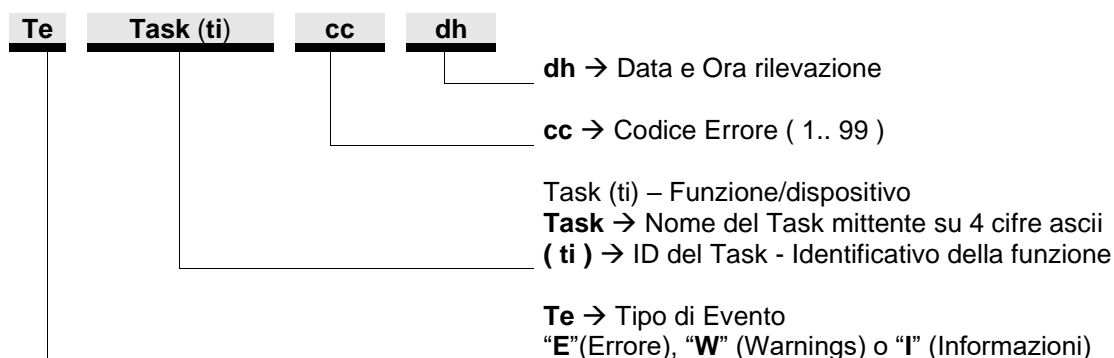

12.4 Stampa dei messaggi di errore sul libro giornale

Nelle stampe del libro giornale vengono evidenziate tutte le tipologie: "Errori", "Warnings" e "Informazioni". Il formato della riga stampata sul libro giornale è il seguente:



M
Es. E TPRI (03) 16 10.12.2009 12:57

Segnalazione di Errore **E** del task **TPRI (03)** "Stampante" con codice **16** rilevato il **10.12.2009** alle ore **12:57**

☞ Per stampare il libro giornale premere in successione  e  (vedi 4.4.8.1.13)

Libro Giornale			
Tipo	Task	Codice	Data
E	TPRI (03)	16	10.12.2009 12:57
I	TLKP (02)	00	11.12.2009 10:27
E	TMMI (08)	09	11.12.2009 17:20
I	TWVI (06)	00	12.12.2009 11:02
W	TNET (11)	14	12.12.2009 10:25
I	TWEI (05)	01	14.12.2009 11:22
I	TCOM(15)	00	14.12.2009 16:19
E	TPRI (03)	17	18.12.2009 14:03

13 PROGRAMMAZIONE

13.1 OPERATIVITÀ

13.1.1 Modifica [11]

In questa sezione vengono descritte le funzioni non già trattate in altra parte del manuale (vedi in particolar modo quanto descritto al capitolo 7).

13.1.1.1 Modo Bilancia [111]

Per accedere alla fase di modifica del Menù Operatività ☞ **[Codice di accesso rapido 111]** oppure seguire il percorso:

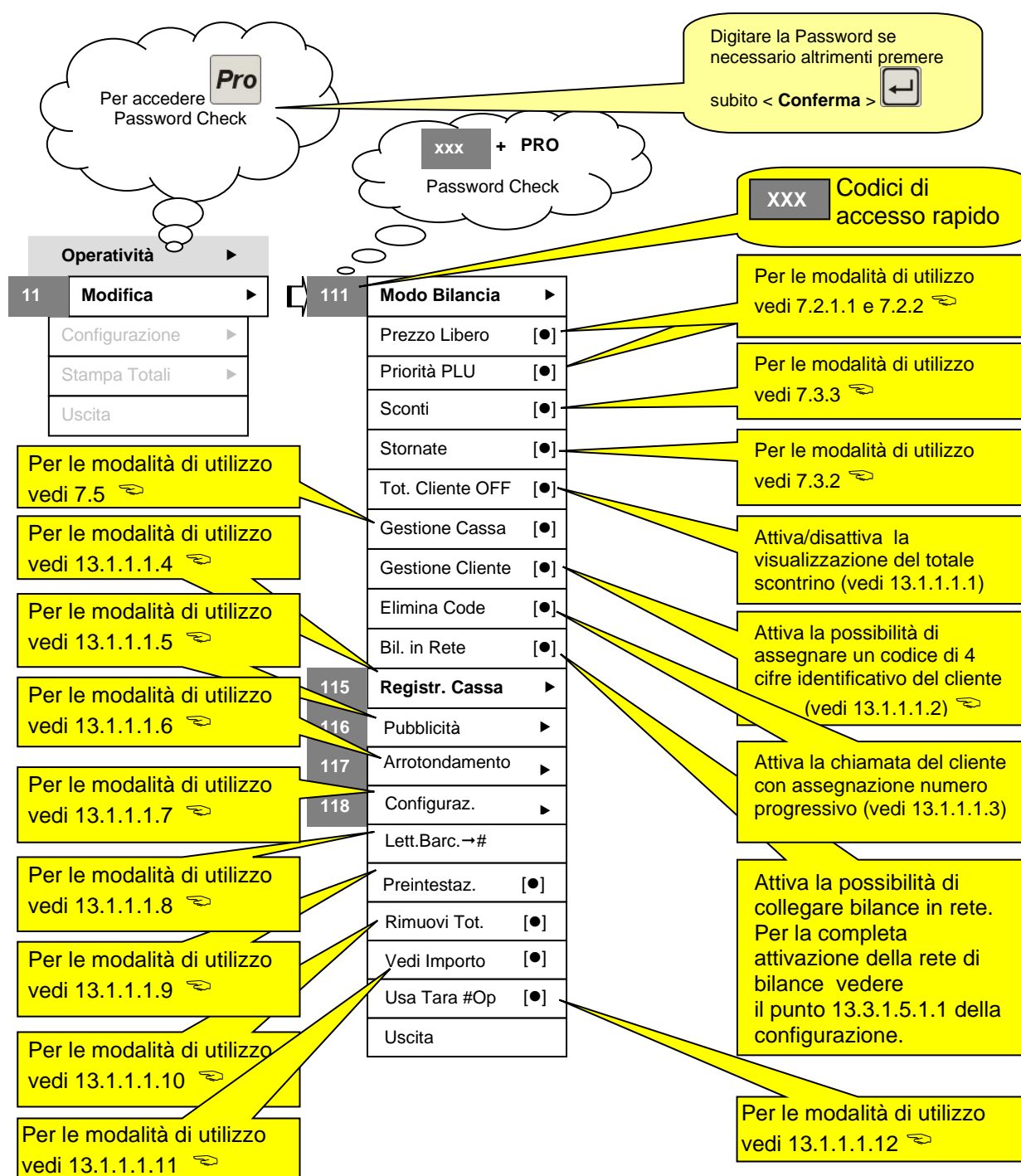

13.1.1.1.1 Totale Cliente OFF

Se attivata questa funzione consente di non rendere visibile il totale dello scontrino sul display lato cliente mentre continua ad essere visibile sul display lato operatore.
Per la rimozione a tempo della visualizzazione del totale vedi 13.1.1.1.10.

13.1.1.1.2 Gestione Cliente

Se viene attivata questa funzione sarà possibile all'atto dell'emissione dello scontrino assegnare un codice univoco di 4 cifre a ciascun cliente ed ottenerne la stampa sullo scontrino.

kg	€ / kg	€
0,588	3,50	2,06

Codice cliente

13.1.1.1.3 Elimina Code

Questa funzione permette di gestire la chiamata del cliente tramite un numero progressivo.

Premendo il tasto sulla tastiera alfanumerica appare la seguente visualizzazione:

Numero progressivo
Viene incrementato ad ogni
pressione del tasto .

Se si tiene premuto la numerazione si incrementa automaticamente.

La scritta appare anche sul display posteriore

Nota: Per reimpostare il numero da cui iniziare la chiamata premere + (vedi 4.4.8.1.4)



13.1.1.1.4 Registratore di cassa [115]

Questa funzionalità consente di impostare la modalità di utilizzo della bilancia collegata ad un registratore di cassa.

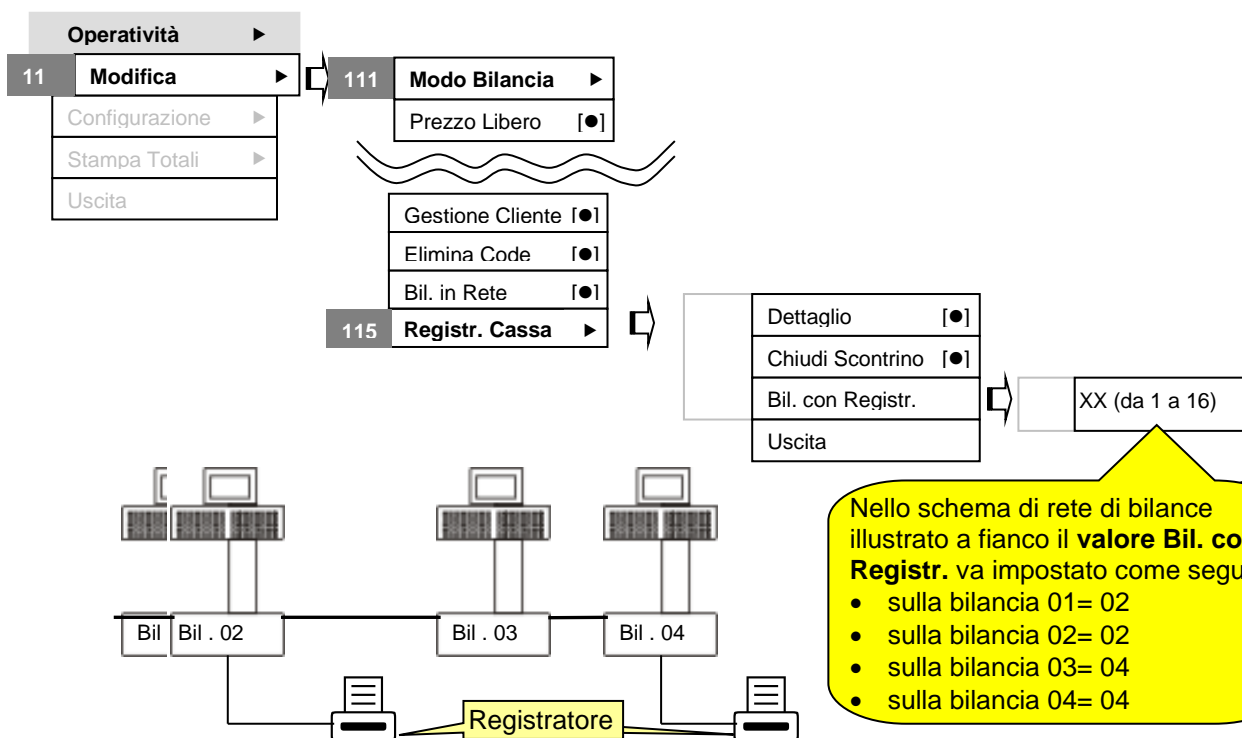

Modalità operativa	Cosa fa	Come
Dettaglio	Se attivata questa funzione invia le righe in dettaglio di tutte le transazioni dello scontrino al registratore. Se non attivata invia solo il totale dello scontrino	On/Off
Chiudi scontrino	Se attivata questa funzione invia al registratore oltre alle transazioni anche il comando di chiusura dello scontrino. Se non attivata, dopo la stampa delle transazioni viene sospeso lo scontrino sul registratore di cassa in attesa di operazioni e/o chiusura tramite la tastiera del registratore	On/Off
Bil. Con Registr.	Consente di specificare il numero fisico della bilancia a cui è connesso il registratore sul quale si intende effettuare l'emissione dello scontrino fiscale (se vi sono più registratori). Il valore 0 indica che lo scontrino verrà stampato da tutti i registratori presenti sulla rete di bilance	<p>Quando nella stessa rete di bilance ci sono 2 o più registratori di cassa collegati tutte le bilance che devono inviare lo scontrino fiscale ad un registratore devono avere impostato questo valore. Vedi esemp. sopra.</p>

13.1.1.1.5 Pubblicità [116]

Questa funzionalità consente di specificare la modalità di visualizzazione dei testi di pubblicità che devono essere stati precedentemente inseriti nel database. Inoltre è possibile scegliere quali testi dei 10 possibili devono essere visualizzati sul display lato cliente.

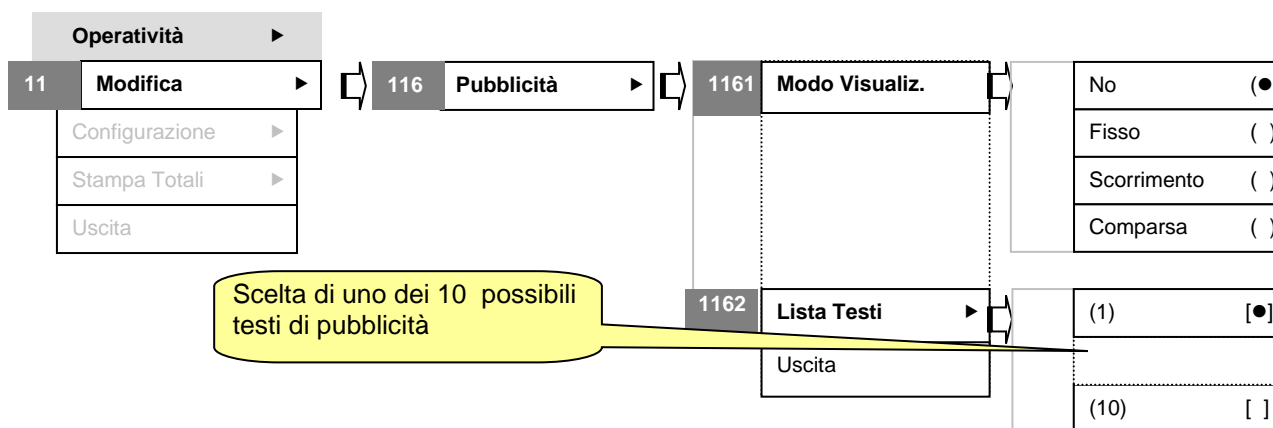

13.1.1.1.5.1 Modo visualizzazione [1161]

E' possibile scegliere la modalità di visualizzazione del testo pubblicitario come di seguito indicato:

Modalità di visualizzazione	Dove	Come
No	Display lato cliente	Non compare nessun testo
Fisso	Display lato cliente	Appare l'intera riga del testo. Se vi sono più righe di testo appaiono complete in successione. Al termine ricompare il testo dalla prima riga e in successione le altre.
Scorrimento	Display lato cliente	Tutto il testo scorre (anche su più righe concatenate). Occorre inserire uno spazio all'inizio di ogni riga successiva.
Comparsa	Display lato cliente	Appare la prima riga del testo carattere dopo carattere. Quindi scompare completamente (sempre carattere dopo carattere) ed appare la seconda riga e poi la terza ecc.

Nota: Una volta selezionata la modalità di visualizzazione il testo scelto appare immediatamente sul display lato cliente. Scompare dopo la pesata per mostrare il totale scontrino e poi riappare sino alla successiva pesata.

13.1.1.1.5.2 Lista Testi [1162]

È possibile scegliere di visualizzare sul **display lato cliente** uno o più dei dieci possibili testi specificati nel DataBase (vedi 13.2.1.3.2)

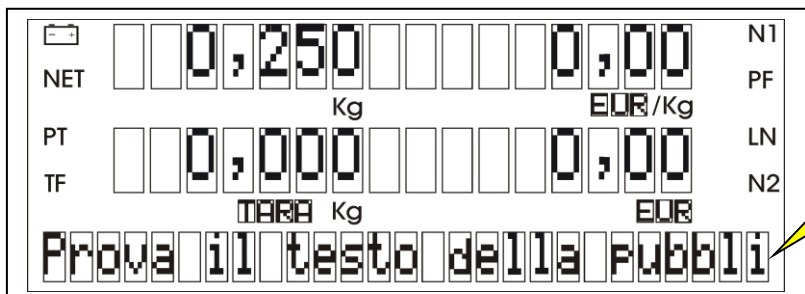

Esempio della prima riga di un testo pubblicitario che appare sul display lato cliente

13.1.1.1.6 Arrotondamento [117]

Si può scegliere di troncare il totale dello scontrino ai 5, 10, 25, o 50 centesimi di Euro inferiori. Sullo scontrino (vedi figura ①) appariranno le transazioni ed il totale intero e nelle riga sottostante il totale arrotondato.



Figura ①

Esempio di arrotondamento sul totale scontrino ai 10 centesimi inferiori (0,10)

Index s.n.c.			
Via Ronchetti, 59 21040 Oggiona S.Stefano (VA)			
19.11.2009 14.49 1 #1			
T0001	kg	€ / kg	€
	0,228	3,64	0,83
1x		2,87	2,87
		2,13	2,13
1x		1,06	1,06
4 Art. Tot			6,89

Esempio di arrotondamento sul totale scontrino ai 5 centesimi inferiori (0,05)

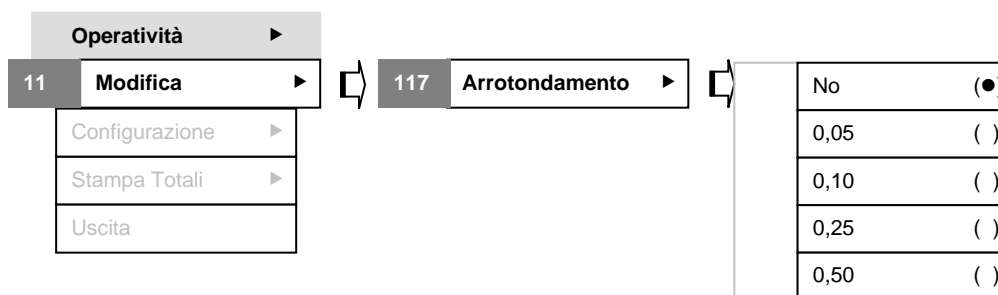
Index s.n.c.			
Via Ronchetti, 59 21040 Oggiona S.Stefano (VA)			
19.11.2009 14.49 1 #1			
T0001	kg	€ / kg	€
	0,228	1,58	0,36
1x		1,18	1,18
1x		2,44	2,44
3 Art. Tot			3,98

13.1.1.1.7 Configurazione [118]

Con questa funzionalità è possibile abilitare/disabilitare i campi PLU indicati [1181]. A seguito di questa operazione sarà possibile inserire nel data base i relativi dettagli (vedi 13.2.1.1.1)

Per accedere alla fase di Configurazione del menù Operatività seguire il percorso sottoindicato o [codice di accesso rapido 118].

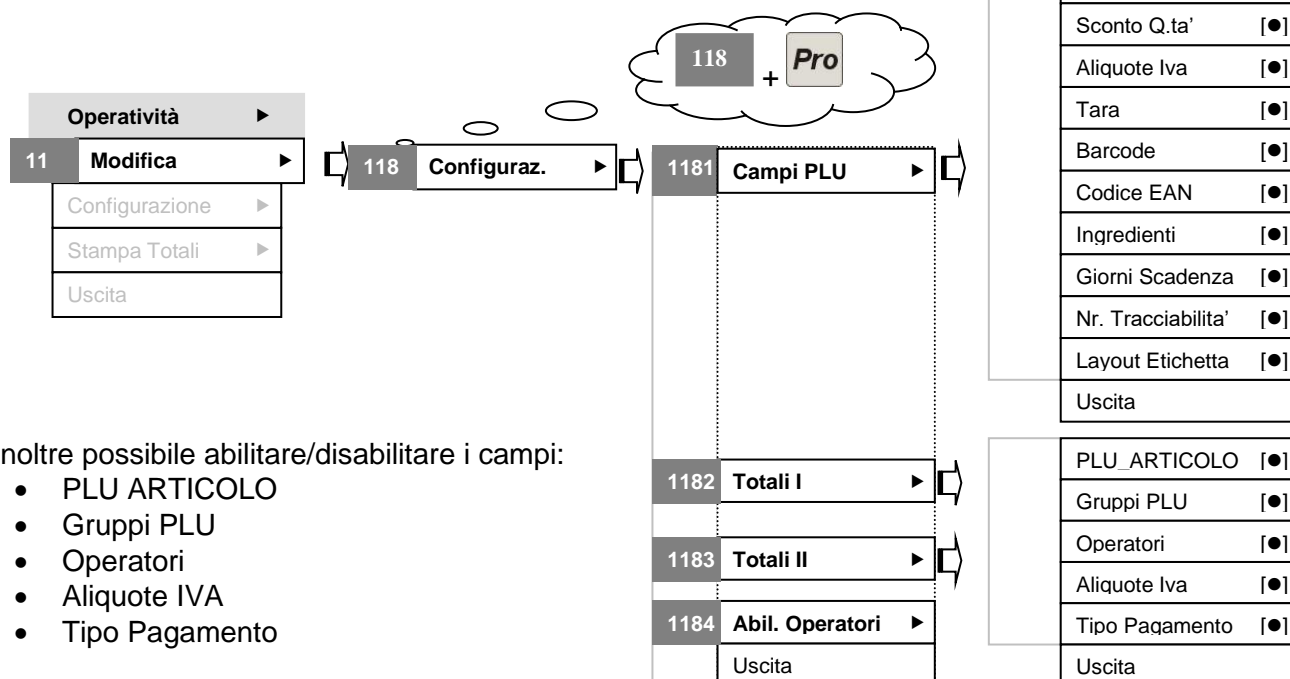

È inoltre possibile abilitare/disabilitare i campi:

- PLU ARTICOLO
- Gruppi PLU
- Operatori
- Aliquote IVA
- Tipo Pagamento

per i **Totali** di primo (I) [1182] e secondo (II) [1183] livello. A seguito di questa operazione sarà possibile ottenere la stampa delle statistiche a livello di totali per i campi abilitati (vedi 13.4.2 e 13.4.3)

13.1.1.1.7.1 Abilitazione Operatori [1184]

Questa funzionalità è descritta al paragrafo 5.5.3 (Programmazione di Base).

13.1.1.1.8 Lett. Barc. → # OP

Questa funzionalità consente di associare automaticamente l'articolo selezionato con il lettore di barcode all'operatore prescelto (è possibile un unico abbinamento).

13.1.1.1.9 Preintestaz.

Se attivata questa funzionalità preintesta lo scontrino successivo o con le righe di intestazione scontrino (vedi 5.5.1) o con il logo.

13.1.1.1.10 Rimuovi Tot.

Se attivata questa funzionalità consente di cancellare la visualizzazione di totale progressivo e di scontrino dopo 5 secondi

13.1.1.1.11 Vedi Importo

Se attivata questa funzionalità consente di visualizzare l'importo anche con peso non stabile. Consente quindi di vedere l'aggiornamento dell'importo al variare del peso della merce.

13.1.1.1.12 Usa Tara Operatore

Abilita/disabilita la funzione di tara operatore (vedi 6.3.4)

13.1.2 Stampa [12]

Questa funzionalità consente di stampare l'intero menù Operatività con l'indicazione delle impostazioni effettuate in sede di programmazione.

Operatività	
Generali	
Modo Bilancia	Scontrino
Prez. libero	[*]
Priorità PLU	[]
Sconti	[]
Stornate	[*]
Tot.Cli. OFF	[]
Gest. Cassa	[]
Gest. Cliente	[]
Elimina Code	[*]
Bil. In rete	[]
Arrotondamento	0,10
Registratore di cassa	
Dettaglio	[*]
Chiudi Scont.	[*]
Bil. Con Registr.	0
Pubblicità	
Modo Visual.	Fisso
[1]	[*]
[2]	[]
[3]	[]
[4]	[]
1/01 1 04.02.2010 11:34	

Voci del menù Operatività

Risultato delle impostazioni effettuate

L'asterisco tra parentesi indica che la funzione corrispondente è attiva.

Esempio di Report ottenuto con la funzione stampa dal menù Operatività

13.1.3 Trasmissione [13]

Questa funzionalità consente di trasmettere i parametri impostati nel menù OPERATIVITÀ a tutte le bilance collegate in rete.

13.1.4 Reset Factory [14]

Questa funzionalità consente di ripristinare i parametri del menu OPERATIVITÀ impostati in fabbrica annullando tutte le modifiche fatte successivamente in fase di personalizzazione.

Prima di effettuare l'operazione viene in ogni caso chiesta conferma:

Per confermare 	NET # Operativita' # N1 PF	<p>In presenza del cursore lampeggiante col tasto si conferma.</p> <p>Col tasto si annulla l'operazione.</p>
Per uscire 	PT Reset Factory LN N2	
	TF Sei sicuro? []	

13.2 DATABASE

13.2.1 Modifica [21]

13.2.1.1 PLU (Articolo) [211]

Per accedere alla fase di Modifica del Database ➡ **[Codice di accesso rapido 211]** oppure seguire il percorso:

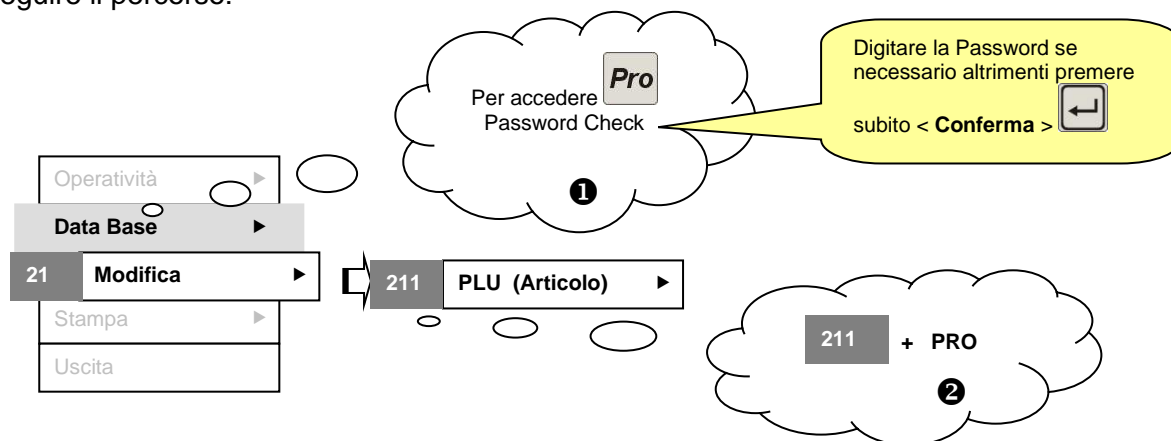

Inoltre si può accedere alla fase di Modifica del DataBase con :

3	+ "X" ("x" → tasto rapido configurato da utente)	Effettua l'accesso diretto alla voce di voce di menù associata (per la programmazione dei tasti rapidi vedi 13.5)
----------	---	---

È possibile programmare il PLU in modo completo [➡ Codice di accesso rapido **2111**] o modificare solamente il prezzo [➡ Codice di accesso rapido **2112**]

13.2.1.1.1 Programmazione completa del PLU [2111]

Si accede alla fase di Modifica del Database con:

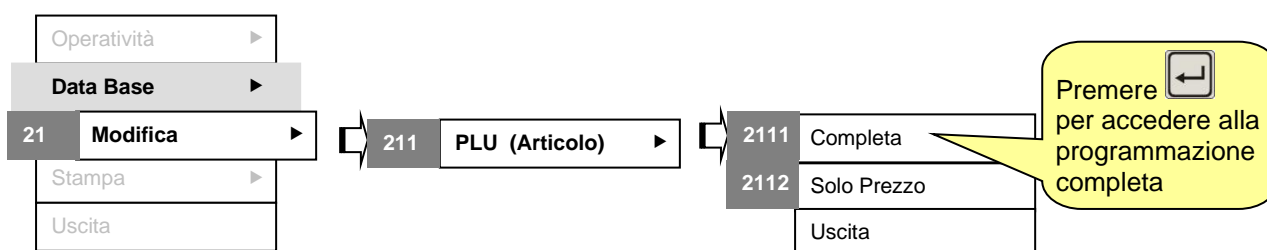

Verrà visualizzata la seguente immagine:

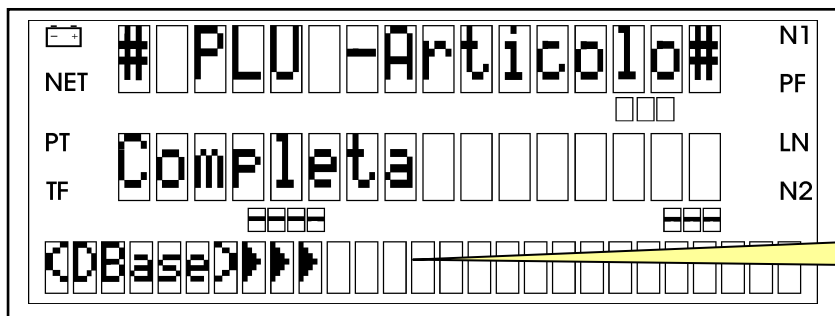

Per iniziare la programmazione

Selezione Codice PLU [1... 9999]

<p>0..9 Per accedere </p> <p>Per uscire </p>	<p>Riga [Nr Plu] 4 caratteri numerici</p>	<p>0..9 In presenza del cursore lampeggiante inserire codice XXXX </p>	
---	--	---	--

Impostazione Dati PLU:

Per ogni codice PLU è possibile modificare il contenuto dei seguenti campi (alcuni dei quali attivabili dal **Menu Operatività [1181]**):

Descrizione campo	Opzioni	Descrizione campo	Opzioni	Descrizione campo	Opzioni
(1°) Testo 1 PLU	Inserire sino a 26 caratteri di descrizione	(2°) Testo 2 PLU	Inserire sino a 26 caratteri di descrizione	(3°) Tipo PLU	Peso ① Corpo (+) ② Corpo (-) ②
(4°) Gruppo PLU vedi NOTA 1	Da 0 a 49	(5°) Prezzo	Sino a 9999,99	(6°) Var. Prez. PLU	SI/NO
(7°) Sconto Q.tà 1 (Tipo PLU peso ①) (Tipo PLU Corpo ②)	Inserire il prezzo ① o lo sconto ② (campo di sinistra sino a 9999,99① o 99,99②) e il peso① o la quantità ② (campo di destra sino a 99,999① o 9999②)	(8°) Sconto Q.tà 2 (Tipo PLU peso ①) (Tipo PLU Corpo ②)	Inserire il prezzo ① o lo sconto ② (campo di sinistra sino a 9999,99① o 99,99②) e il peso① o la quantità ② (campo di destra sino a 99,999① o 9999②)	(9°) Sconto Q.tà 3 (Tipo PLU peso ①) (Tipo PLU Corpo ②)	Inserire il prezzo ① o lo sconto ② (campo di sinistra sino a 9999,99① o 99,99②) e il peso① o la quantità ② (campo di destra sino a 99,999① o 9999②)
(10°) Aliquote IVA vedi NOTA 1	Sino a 5 (0 - 4)	(11°) Tara	Sino a 99,999	(12°) Barcode	Sino a sei caratteri numerici
(13°) Codice EAN	Sino a 13 caratteri alfanumerici	(14°) Ingredienti vedi NOTA 1	Da 1 a 300	(15°) Ingredienti 2 vedi NOTA 2	Da 1 a 300
(16°) Giorni scadenza	Sino a 9999	(17°) Nr. Tracciabilità vedi NOTA 1	Da 1 a 50	(18°) Layout etichetta	Da 1 a 16

- ☞ **NOTA 1:** Il contenuto dei campi specificati viene definito nella programmazione PLU Generali (vedi 13.2.1.2)
- ☞ **NOTA 2:** Il campo **[Ingredienti 2]** consente di abbinare al PLU una seconda lista di ingredienti qualora non fossero sufficienti i 280 caratteri disponibili per ogni codice ingrediente. È anche possibile utilizzare una lista di ingredienti comuni ad una famiglia di PLU e aggiungere la lista di ingredienti (Ingredienti 2) che specializza il PLU. La programmazione delle liste ingredienti è definita in Database – Modifica – PLU (Generali) – Ingredienti (vedi 13.2.1.2.3).

Di seguito vengono riportate a titolo di esempio le operazioni necessarie per la compilazione di:

- Testo 1 PLU
- Sconto Quantità (Prima fascia) - Tipo PLU: Peso
- Tipo PLU
- Tara

Per inserire una descrizione nel campo **Testo 1 PLU** dopo aver selezionato il codice PLU desiderato premere per accedere al campo:

<p>0..9 , A..Z Per accedere </p> <p>Per confermare </p> <p>Per annullare Esc</p>	<p>Campo [Testo 1 PLU]</p> <p>Stringa di 26 caratteri descrittiva. In presenza del cursore lampeggiante digitare la riga di descrizione</p>	
---	---	--

Per inserire la prima fascia di **Sconto Quantità** dopo aver selezionato il codice PLU premere 6 volte il tasto :

<p>0..9 Per accedere </p> <p>Per confermare </p> <p>Per annullare Esc</p>	<p>Campo [Sconto Q.tà]</p> <p>In presenza del cursore lampeggiante digitare il prezzo a sinistra</p> <p>Per inserire il peso nel campo di destra premere . In presenza del cursore lampeggiante digitare il peso .</p>	
--	---	--

Per scegliere una delle possibili opzioni del campo **Tipo PLU** dopo aver selezionato il codice PLU premere due volte il tasto :

<p>Per accedere e confermare</p> <p>Per annullare</p> <p>Esc</p>	<p>Campo [Tipo PLU] 3 opzioni disponibili (Peso, Corpo+, Corpo-)</p> <p>Per selezionare una opzione diversa premere o </p>	
---	--	--

Per inserire un valore nel campo **Tara** premere 10 volte il tasto :

<p>0..9 Per accedere e confermare</p> <p>Per annullare</p> <p>Esc</p>	<p>Campo [Tara] sino a 5 caratteri numerici</p> <p>In presenza del cursore lampeggiante digitare il valore della tara xx,xxx</p>	
---	--	--

13.2.1.1.2 Programmazione PLU – Solo Prezzo [2112]

Per accedere alla fase di Modifica del Database [Codice di accesso rapido 2112] oppure seguire il percorso:

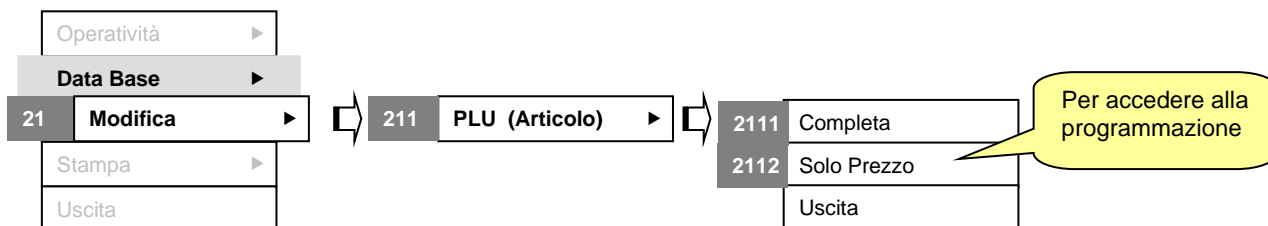

Per inserire un valore nel campo Prezzo premere :
Viene visualizzata la seguente immagine:

<p>0..9 Per accedere e confermare</p> <p>Per annullare</p> <p>Esc</p>	<p>Campo [Prezzo]</p> <p>In presenza del cursore lampeggiante digitare il valore del prezzo xx,xxx</p>	
---	---	--

13.2.1.2 PLU (Generali) [212]

Per accedere alla fase di Modifica del Database [Codice di accesso rapido 212 (2)] oppure seguire il percorso (1):

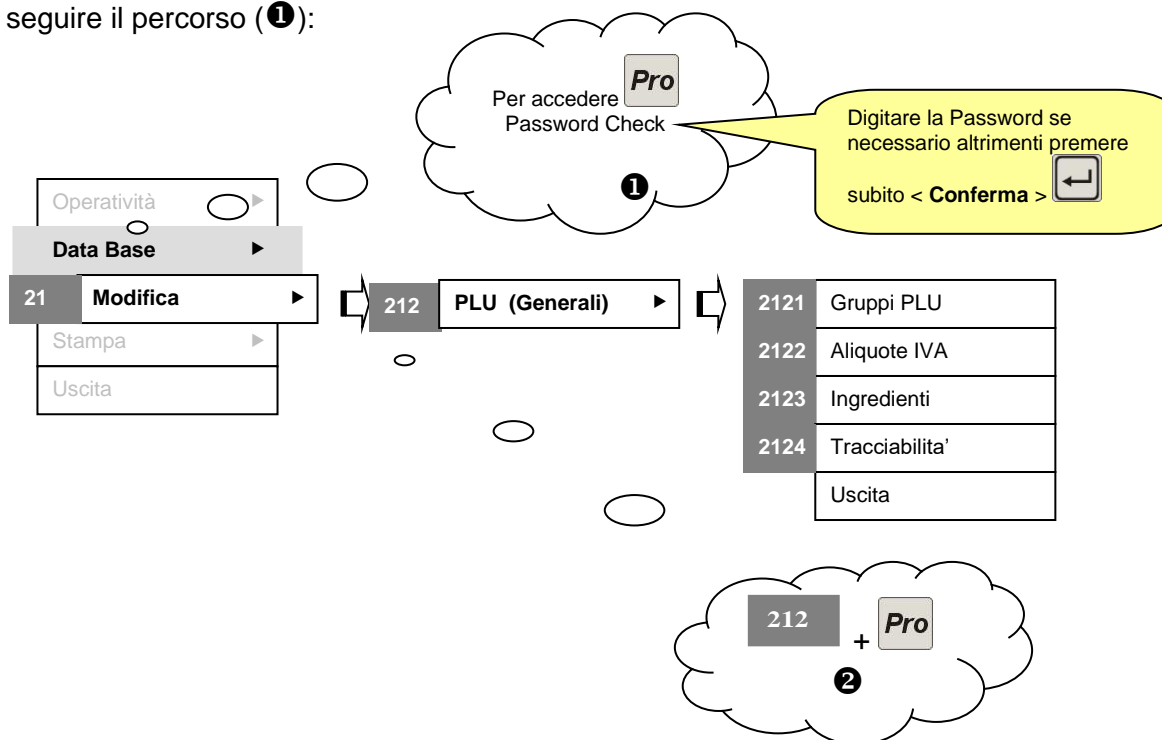

Verrà visualizzata la seguente immagine:

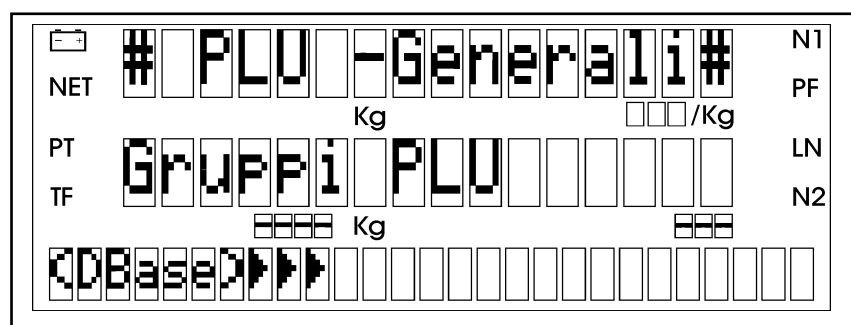





Con questa operazione vengono definiti i seguenti campi di uso generale per ogni articolo:

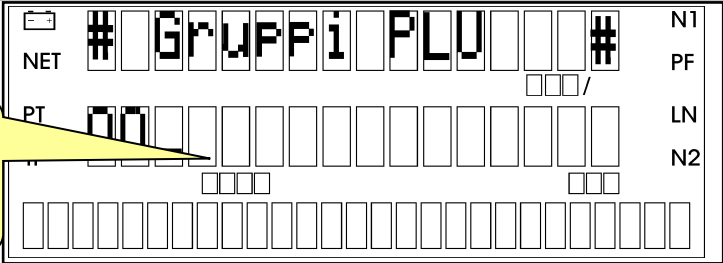

- Gruppi PLU
- Aliquote IVA
- Ingredienti
- Tracciabilità

13.2.1.2.1 Programmazione PLU (Generali) – Gruppi PLU [2121]

Selezione Codice Gruppo PLU [0... 49]



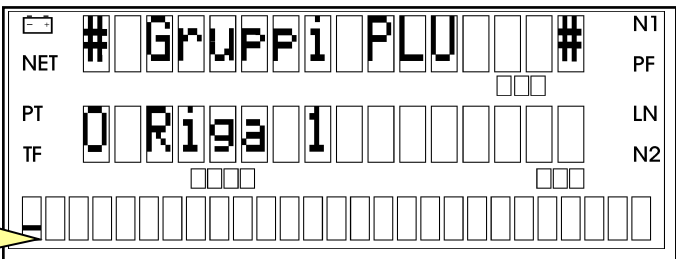

0..9 Per accedere e confermare  Per annullare 	Riga Gruppo PLU 2 caratteri numerici	
	In presenza del cursore lampeggiante digitare il valore xx poi 	

Impostazione dati Gruppo Plu

0..9 Per accedere e confermare  Per annullare 	Campo [Riga 1] Riga descrittiva del Gruppo PLU 0	
	Stringa di 26 caratteri descrittiva. In presenza del cursore lampeggiante digitare la riga di descrizione	

13.2.1.2.2 Programmazione PLU (Generali) – Aliquote IVA [2122]

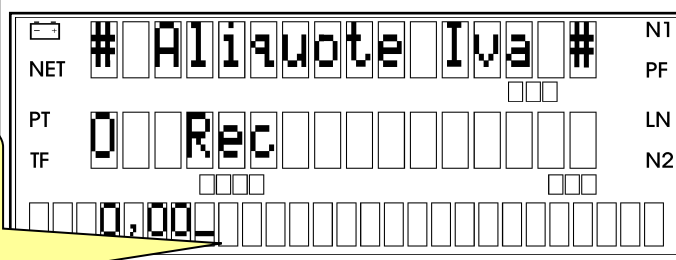



Impostazione dati Aliquota IVA [0..4]

0..9 Per accedere e confermare  Per annullare 	Campo [Aliquota IVA] 4 caratteri numerici Prima di 5 possibili aliquote	
	In presenza del cursore lampeggiante digitare il valore dell'aliquota IVA xx,xx.. Per impostare le altre aliquote usare  o 	

➡ Premere  dopo l'impostazione della prima aliquota per inserire le altre (sino a 5 in totale)

13.2.1.2.3 Programmazione PLU (Generali) – Ingredienti [2123]

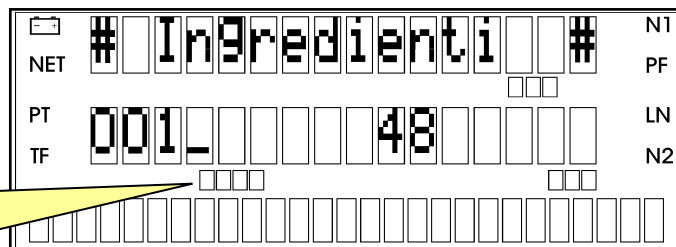
Selezione Codice Ingrediente [1..300]

0..9 Per accedere e confermare  Per annullare 	Riga < Ingredienti > 3 caratteri numerici	
	In presenza del cursore lampeggiante digitare il valore xxx poi 	



Impostazione dati Ingredienti

<p>0..9, A..Z Per accedere e confermare</p> <p>Per annullare</p> <p>Esc</p>	<p>Campo <Ingredienti> Riga descrittiva</p> <p>Stringa di 280 caratteri descrittiva suddivisa in righe da 48 caratteri ciascuna. In presenza del cursore lampeggiante digitare la riga di descrizione</p>	<p>N° di caratteri per riga modificabile. Per aumentare o diminuire</p> <p>Indica il numero di riga ed i caratteri immessi</p> <p>Indica il numero rimanente di caratteri da immettere</p>
---	---	--

13.2.1.2.4 Programmazione PLU (Generali) - Tracciabilità [2124]

Selezione Codice Tracciabilità [1..50]

<p>0..9 Per accedere e confermare</p> <p>Per annullare</p> <p>Esc</p>	<p>Riga < Tracciabilità > 2 caratteri numerici</p> <p>In presenza del cursore lampeggiante digitare il valore xx poi</p>	
---	---	--

Impostazione dati Tracciabilità

<p>0..9, A..Z Per accedere e confermare</p> <p>Per annullare</p> <p>Esc</p>	<p>Campo Tracciabilità Riga 1 di 10 descrittiva della <tracciabilità></p> <p>Stringa di 26 caratteri descrittiva per ognuna della 10 righe disponibili. In presenza del cursore lampeggiante digitare la riga di descrizione.</p>	
---	---	--

<p>0..9, A..Z Per accedere e confermare</p> <p>Per annullare</p> <p>Esc</p>	<p>Campo Tracciabilità Riga 10 di 10 descrittiva della <tracciabilità></p> <p>Stringa di 26 caratteri descrittiva per ognuna della 10 righe disponibili. In presenza del cursore lampeggiante digitare la riga di descrizione.</p>	
---	--	--



13.2.1.3 Altro [213]

In questa sezione di programmazione è possibile definire i seguenti parametri:

- Operatori (descritto al punto 5.5.4)
- Tare
- Pubblicità
- Intestazioni (descritto al punto 5.5.1 e 5.5.2)
- Tipo pagamento

13.2.1.3.1 Programmazione Tare [2132]

Impostazione dati <Tare>

<p>0..9 Per accedere e confermare</p> <p>Per annullare</p> <p>Esc</p>	<p>Riga Tare (1 di 8)</p> <p>In presenza del cursore lampeggiante Inserire il primo di 8 possibili valori di tara X,xxx</p>	
---	--	--

Nota: Il valore massimo inseribile corrisponde alla portata massima dello strumento tranne nelle versioni con 2 valori di divisione (pluridivisione), la cui tara è limitata al valore massimo della prima scala

13.2.1.3.2 Programmazione Pubblicità [2134]

È possibile specificare sino a 10 diversi testi di pubblicità ciascuno composto fino a 6 righe di 26 caratteri ciascuna

Selezione codice testo <Pubblicità>

<p>0..9 Per accedere e confermare</p> <p>Per annullare</p> <p>Esc</p>	<p>Codice (1 di 10)</p> <p>In presenza del cursore lampeggiante inserire il codice del testo pubblicitario (1 di 10) xx</p>	
---	--	--

Impostazione dati Pubblicità [1 di 6 righe]

<p>0..9, A..Z Per accedere e confermare</p> <p>Per annullare</p> <p>Esc</p>	<p>Riga [Pubblicità] 1 di 6 stringhe di 26 caratteri alfanumerici</p> <p>In presenza del cursore lampeggiante inserire il testo della prima riga di pubblicità (1 di 6)</p>	
---	--	--

13.2.1.3.3 Programmazione Intestazioni [2135]

È possibile specificare l'intestazione dello scontrino (vedi 5.5.1) ed una riga di descrizione relativa all'operatore [21352] ed alla presentazione [21353] come di seguito descritto:

13.2.1.3.3.1 Programmazione Operatore [21352]

In modalità <Scontrino> o <Articolo Singolo> è possibile configurare la bilancia per ottenere sulla stampa dello scontrino il nome dell'operatore che ha eseguito la transazione (vedi Configurazione 13.3.1.1.6). Con la funzione di seguito descritta si può far precedere al nome dell'operatore una frase di convenienza.

Impostazione dati Intestazioni Operatore

<p>0..9, A..Z Per accedere e confermare</p> <p>    </p> <p>Per annullare</p> <p>Esc</p>	<p>Riga 1 di 1</p> <p>Stringa di 26 caratteri alfanumerici. In presenza del cursore lampeggiante digitare la riga di descrizione. Esempio: "Vi ha servito :"</p>	
--	--	--

13.2.1.3.3.2 Programmazione Presentazione [21353]

All'accensione dello strumento è possibile far apparire una frase di presentazione:



Impostazione dati Presentazione

<p>0..9, A..Z Per accedere e confermare</p> <p>    </p> <p>Per annullare</p> <p>Esc</p>	<p>Riga 1 di 1</p> <p>Stringa di 26 caratteri alfanumerici. In presenza del cursore lampeggiante digitare la riga di descrizione. Esempio: "Bilance Serie Gpe..."</p>	
--	---	--

13.2.1.3.4 Programmazione Tipo di pagamento [2136]

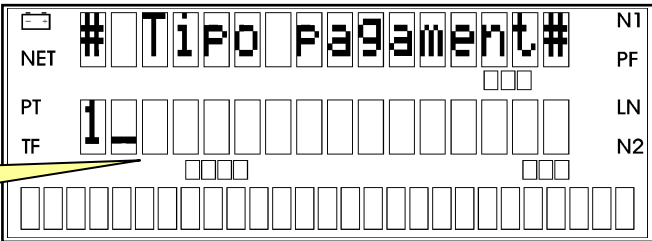

È possibile specificare sino a 8 diversi tipi di pagamento con una riga di descrizione ciascuno:

Selezione del codice Tipo di pagamento [0..7]

<p>0..7 Per accedere e confermare</p>  <p>Per annullare</p> 	<p>Codice (1 di 8) 1 carattere numerico</p> <p>In presenza del cursore lampeggiante inserire il codice (0..7)</p>	
---	--	--

Nota: I tipi di pagamento preprogrammati sono : **Contante, Resto e Buono Acquisto**.
Altri tipi di pagamento (sino ad 8) sono totalmente programmabili dall'utente (Es. Assegno, Credito, Buono P., Arrot. ecc.)

Impostazione dati Tipo di pagamento

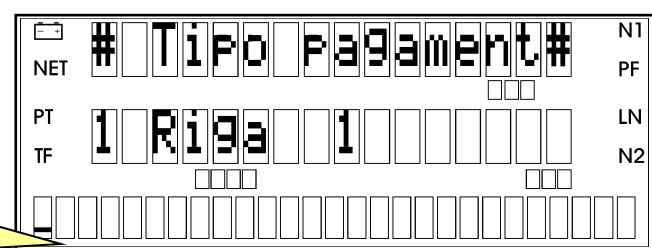
<p>0..9, A..Z Per accedere e confermare</p>  <p>Per annullare</p> 	<p>Riga <Tipo pagamento></p> <p>Stringa di 8 caratteri alfanumerici. In presenza del cursore lampeggiante digitare la riga di descrizione.</p>	
---	---	--

13.2.2 Stampa [22]

13.2.2.1 Stampa PLU (Articolo) [221]

Per accedere alla fase di Stampa del DataBase PLU (Articolo) **[Codice di accesso rapido 221 (2)]** oppure seguire il percorso **(1)**:

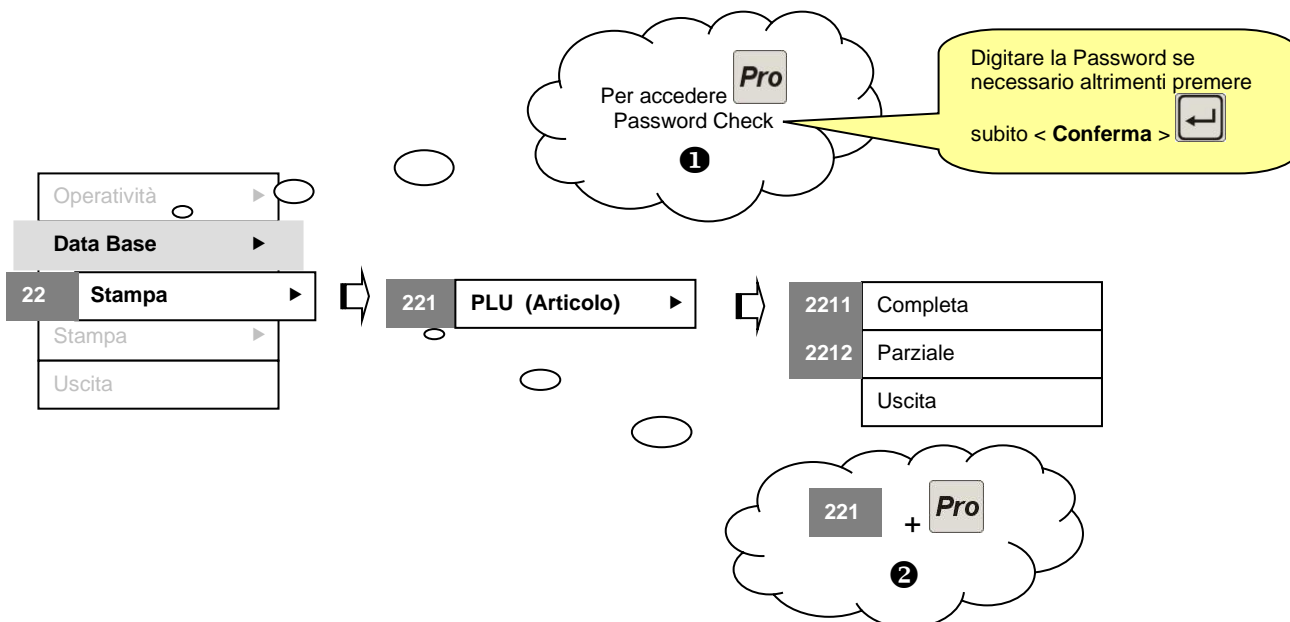

È possibile inoltre utilizzare un tasto rapido se configurato:

3	 + "X" ("x" → tasto rapido configurato da utente)	Effettua l'accesso diretto alla voce di voce di menù associata (per la programmazione dei tasti rapidi vedi 13.5)
---	---	---

La funzione di **stampa completa [2211]** consente di stampare un report contenente tutti i dati inseriti nel database per tutti i PLU. Non è prevista la stampa del contenuto del database per ogni singolo PLU. Di seguito viene descritto a titolo di esempio il layout di stampa di un PLU per il quale sono stati riempiti nel database tutti i campi disponibili:

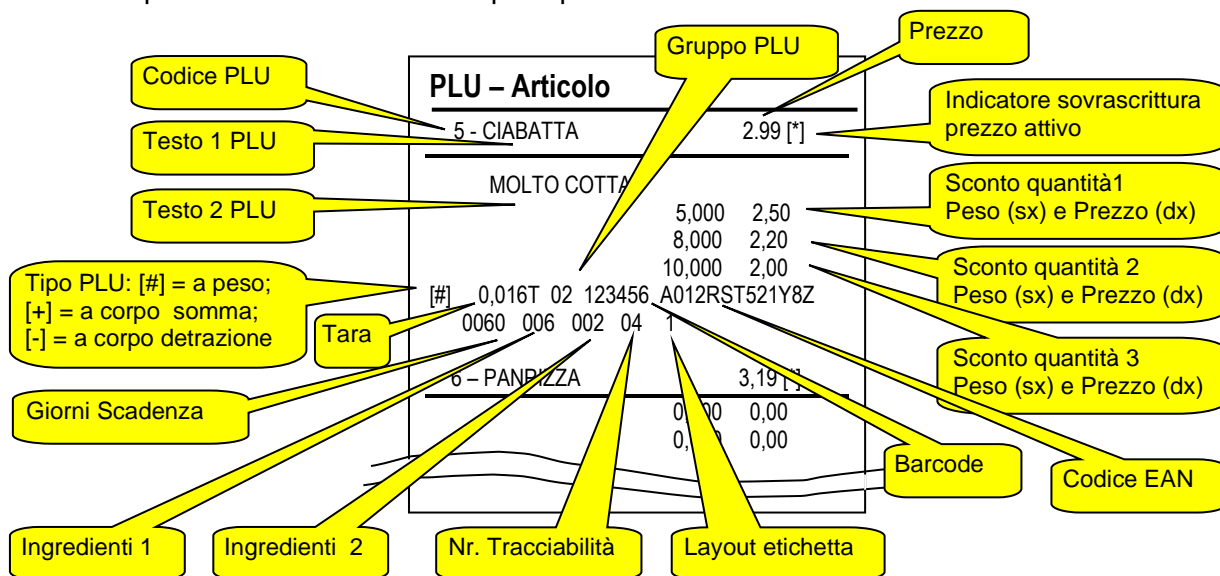

La funzione di **stampa parziale [2212]** consente di stampare un report contenente l'elenco di tutti i PLU programmati con codice, descrizione e prezzo.

PLU – Articolo		
0 -		0,00 [*]
2 -	TRIANGOLINI	2,15 [*]
3 -	MICCONE	3,10 [*]
4 -	FILONI	2,78 [*]
5 -	CIABATTA	2,70 [*]
6 -	PANPIZZA	3,89 [*]
7 -	INTEGRALI	3,49 [*]
8 -	GRISSINI	4,25 [*]
9 -	STRUDEL	6,19 [*]
10 -	CANNOLO	5,99 [*]
11 -	CROISSANT	4,88 [*]

Diagram annotations:

- Codice PLU**: points to the first column (e.g., 0, 2, 3, 4, 5, 6, 7, 8, 9, 10, 11).
- Descrizione [Testo 1 PLU]**: points to the second column (e.g., TRIANGOLINI, MICCONE, FILONI, CIABATTA, PANPIZZA, INTEGRALI, GRISSINI, STRUDEL, CANNOLO, CROISSANT).
- Prezzo**: points to the third column (e.g., 0,00, 2,15, 3,10, 2,78, 2,70, 3,89, 3,49, 4,25, 6,19, 5,99, 4,88).
- Indicatore sovrascrittura prezzo attivato**: points to the asterisk [*] at the end of each price value.

13.2.2.2 Stampa PLU (Generali) [222]

Per accedere alla fase di Stampa del DataBase PLU (Generali) [Codice di accesso rapido 222 (2)] oppure seguire il percorso (1):

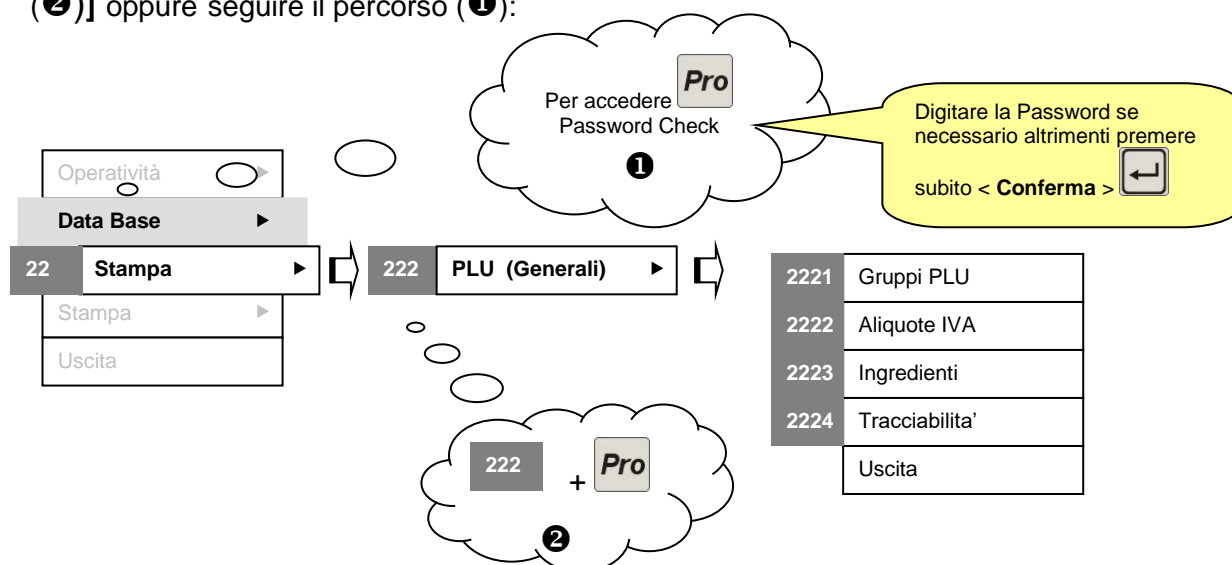

È possibile inoltre utilizzare un tasto rapido se configurato:

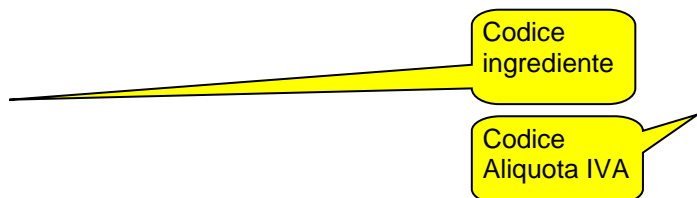

La funzione consente di stampare il contenuto dei campi contenenti sottomenu e cioè: Gruppi PLU, aliquote IVA, Ingredienti e Tracciabilità.

3	 + "X" ("X" → tasto rapido configurato da utente)	Effettua l'accesso diretto alla voce di voce di menù associata (per la programmazione dei tasti rapidi vedi 13.5)
----------	--	---



Ingredienti	
1	Ingredienti
NOCCIOLE TOSTATE, BURRO DI CACAO, LECITINA DI SOIA, OLI VEGETALI, ZUCCHERO, LATTE, AROMI	
2	Ingredienti
POLPA DI POMODORO, SALE, OLIO, BASILICO, MOZZARELLA	
3	Ingredienti
FARINA, ACQUA, LIEVITO, SALE, ZUCCHERO	

Aliquote IVA	
0 -	10,00
1 -	20,00
2 -	4,00
3 -	12,00
4 -	0,00

Descrizione Ingredienti

Descrizione Aliquota IVA

Gruppi PLU	
0 -	Salumeria
1 -	Macelleria
2 -	Ortofrutta
3 -	Panetteria
4 -	Pescheria

Codice Gruppi PLU

Descrizione Gruppi PLU

Tracciabilità	
1	Tracciabilità
1 -	Pippo
2	Tracciabilità
1 -	Pluto
3	Tracciabilità
1 -	Paperino
2 -	3 trac 2 riga
50	Tracciabilità
1 -	RUSSTTTTSSS

Codice Tracciabilità

Riga Tracciabilità

13.2.2.3 Stampa Altro [223]

Per accedere alla fase di Stampa del DataBase Altro **[Codice di accesso rapido 223 (2)]** oppure seguire il percorso **(1)**:

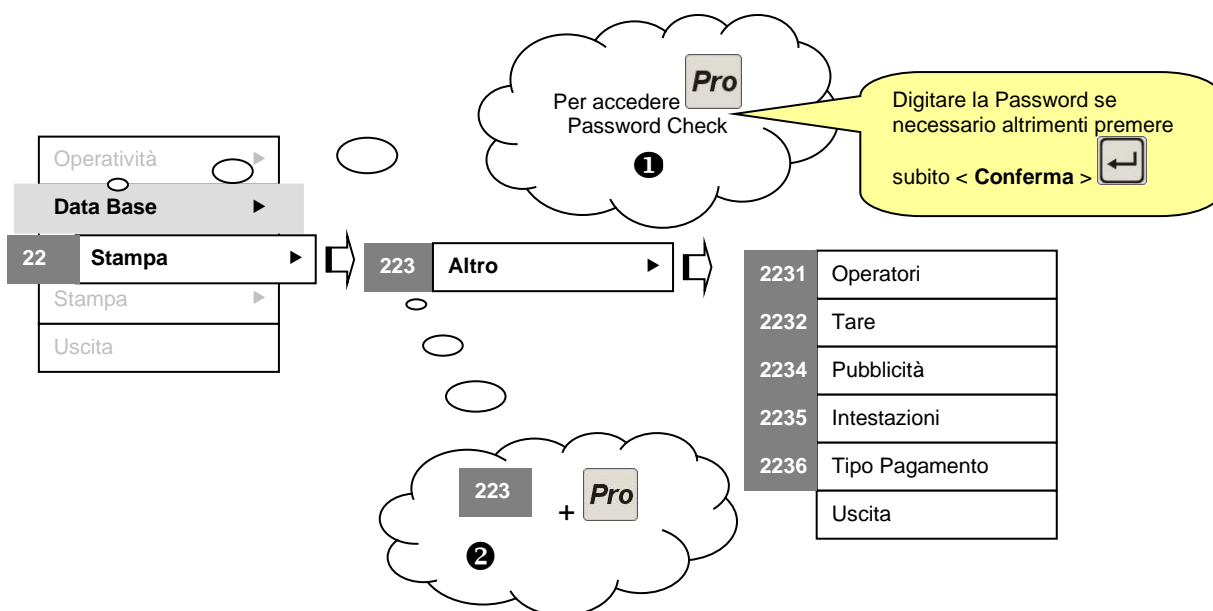

È possibile inoltre utilizzare un tasto rapido se configurato:

3	+ "X" ("x" → tasto rapido configurato da utente)	Effettua l'accesso diretto alla voce di voce di menù associata (per la programmazione dei tasti rapidi vedi 13.5)
----------	---	---

La funzione consente di stampare il contenuto dei seguenti campi: Operatori, Tare, Pubblicità,

Operatori	
[]	000000 Matteo
[]	000000 Giovanni
[]	000000 Fabio
[*]	456789 Giuseppe
[]	000000 # 5
[]	000000 # 6
[]	000000 # 19
[]	000000 # 20
1/01	1 04.02.2010 13:30

Tare	
1	- 0,00
2	- 0,00
3	- 0,00
4	- 0,00
5	- 0,00
6	- 0,00
7	- 0,00
8	- 0,00
1/01	1 04.02.2010 13:38

Descrizione del Nome operatore

Descrizione di base inserita in fabbrica

Codice Barcode dell'operatore

Indicatore di Training operatore attivato

Descrizione valore della tara

Codice Tara

Intestazioni e Tipo Pagamento.



Pubblicità				
1 Pubblicità				
1 - Prova della prima 2 - pubblicità che deve girare				
3 Pubblicità				
1 - Scorrimento terza pubblicità 2 - che deve girare nelle prime 3 - tre righe disponibili				
1/0	1	04.02.2010	11:34	

Codice Pubblicità

Seconda riga del testo della terza pubblicità. Inserire uno spazio prima dell'inizio delle righe successive alla prima.

Prima riga del testo della terza pubblicità

Codice Intestazione scontrino (1 di 3)

N° riga di descrizione intestazione scontrino (1 di 6)

Tipo Pagamento				
0 - Pippo 1 - AAA 2 - Assegno 3 - Credito 4 - Buono R 5 - Arrot.				
1/0	1	04.02.2010	14:10	

Codice Tipo pagamento

Descrizione tipo pagamento

Intestazioni				
1 Scontrino				
1 - INDEX s.n.c. 2 - Via Ronchetti, 59 3 - 21040 Oggiona con S.Stefano 4 - Tel. 0039 0331.212721 6 - Grazie per la Vs. visita				
2 Scontrino				
1 - xxxxxxxxxxxxxxxxxxxxxxxxxxxxxx 2 - yyyyyyyyyyyyyyyyyyyyyyyyyyy 3 - zzzzzzzzzzzzzzzzzzzzzzzzzzz 4 - 111111111111111111111111111111 5 - 2222222222222222222222222222 6 - 3333333333333333333333333333				
3 Scontrino				
1 - aaaaaaaaaaaaaaaaaaaaaaaaaaaaa 2 - bbbbbbbbbbbbbbbbbbbbbbbbbbb 3 - ccccccccccccccccccccccccccc 4 - ddddddddddddddddddddddddddd 5 - eeeeeeeeeeeeeeeeeeeeeeeeeeee 6 - gggggggggggggggggggggggggggg				
Operatore				
- Vi ha servito:				
Presentazione				
- Bilance Serie GPE [Ex2]				
1/01	1	04.02.2010	14:0534	

Descrizione intestazione Operatore

Descrizione intestazione Presentazione

13.2.3 Trasmissione [23]

La funzione consente di trasmettere il contenuto del DataBase aggiornato da una qualsiasi bilancia a tutte le altre della rete a cui è collegata. Possono essere trasmesse le informazioni relative a

- PLU (Articolo)
- PLU (Generali)
- Altro
- Tutto (questa funzione consente di trasmettere tutti i dati modificabili nel database)

NOTA ☞ Per verificare se la bilancia è collegata in rete e quante bilance sono presenti nella rete

kg	€/kg	€
0,846	,25	1,90
0,166	,85	0,14
0,588	50	2,06
Art		Tot

premere due volte il tasto (o **Ctrl**). Apparirà la seguente schermata:

Sullo scontrino l'indicazione di bilancia in rete è riportata accanto alla data e all'ora

13.2.3.1 Trasmissione PLU (Articolo) [231]

Per accedere alla fase di Trasmissione PLU (Articolo) del DataBase

☞ **[Codice di accesso rapido 231 (2)]** oppure seguire il percorso (1):

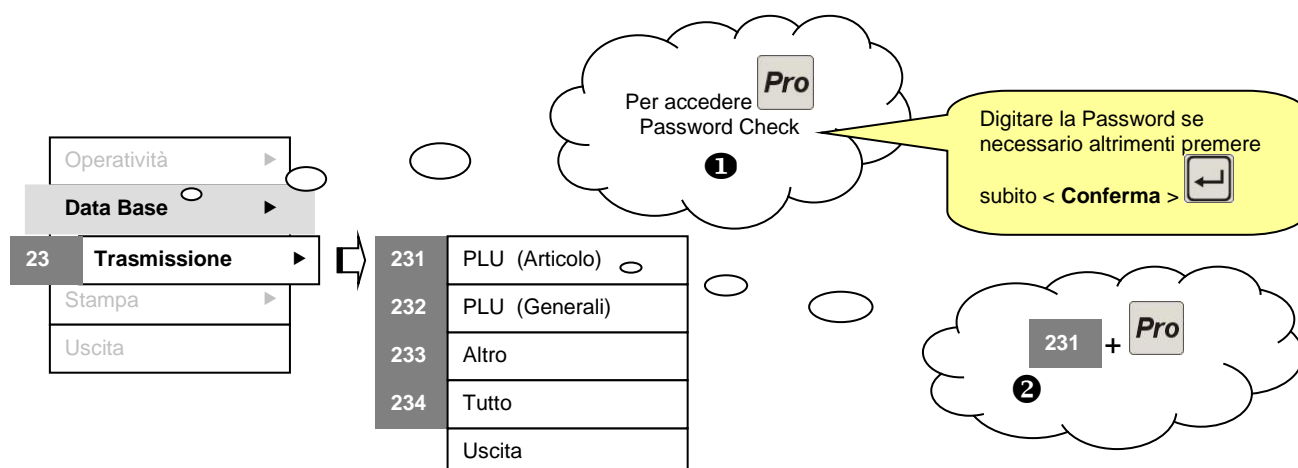

È possibile inoltre utilizzare un tasto rapido se configurato:

3	+ "X"	Effettua l'accesso diretto alla voce di voce di menù associata (per la programmazione dei tasti rapidi vedi 13.5) ("X" → tasto rapido configurato da utente)
----------	-------	--

Una volta selezionata la funzione premendo il tasto viene richiesto di confermare la trasmissione. Per annullare l'operazione premere .

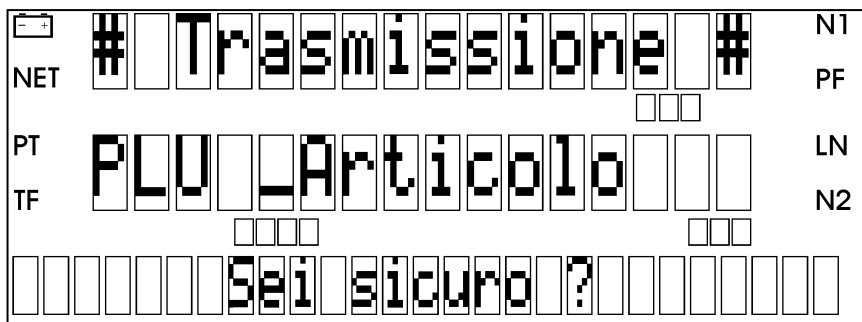

Dopo alcuni secondi la bilancia emette un suono ed appare il messaggio di conferma dell'avvenuta trasmissione dei dati a tutte le bilance in rete:

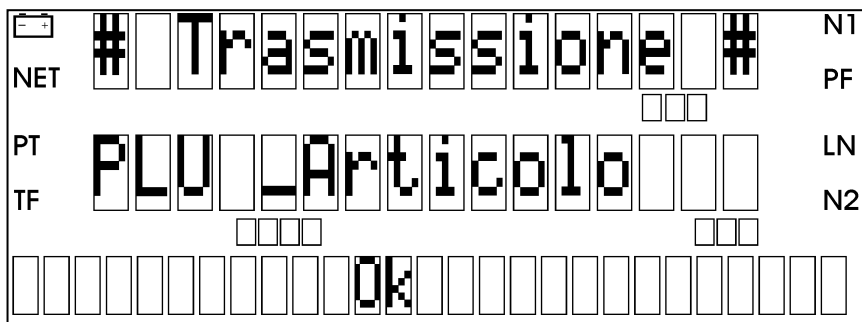

ATTENZIONE: Quando si trasmettono le variazioni del DataBase tutte le bilance devono essere in rete. Nel caso in cui all'atto della trasmissione una o più bilance si trovino scollegate dalla rete e successivamente vengano rimesse in rete non sarà possibile effettuare altre modifiche al DataBase prima di aver effettuato l'allineamento (sincronizzazione) dei dati modificati per tutte le bilance previste in rete. Infatti al tentativo di modifica PLU viene evidenziato un messaggio di errore e la funzione non viene eseguita:

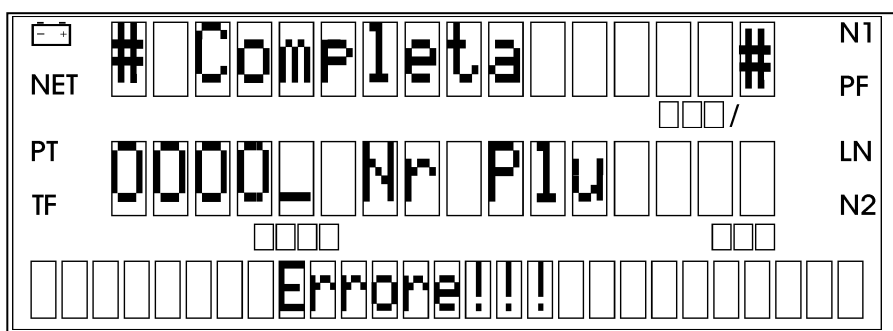

13.2.3.2 Trasmissione altri dati

Oltre al PLU Articolo è possibile trasmettere i dati contenuti nel DataBase relativi a:

- PLU Generali (vedi 13.2.1.2)
- Altro (vedi 13.2.1.3)

con le stesse modalità viste nel paragrafo precedente utilizzando i **codici di accesso rapido [232] e [233]**. È inoltre possibile trasmettere in un'unica sessione tutti i dati PLU Articolo, PLU Generali ed Altro [234].

13.2.4 Cancellazione [24]

13.2.4.1 Cancellazione PLU (Articolo) [241]

Per accedere alla fase di Cancellazione del DataBase PLU (Articolo):

☞ [Codice di accesso rapido 241 (2)] oppure seguire il percorso (1):

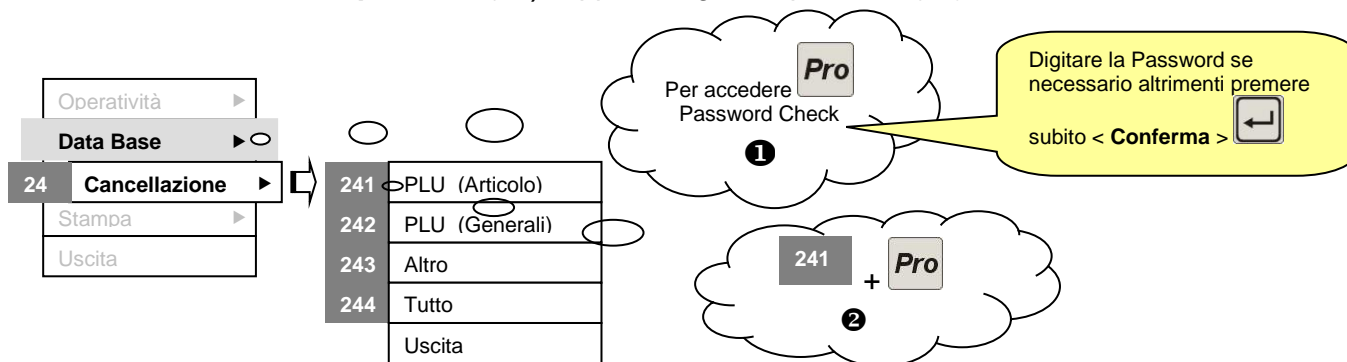

È possibile inoltre utilizzare un tasto rapido se configurato:

3	+ "x" ("x" → tasto rapido configurato da utente)	Effettua l'accesso diretto alla voce di voce di menù associata (per la programmazione dei tasti rapidi vedi 13.5)
----------	---	---

In ogni caso prima di effettuare l'operazione di cancellazione viene chiesta conferma come segue:

Nota: La cancellazione del DataBase è **possibile solo dopo aver effettuato l'azzeramento dei totali**. L'icona "N2" accesa sul display indica che i totalizzatori sono carichi e non è possibile effettuare la cancellazione del DataBase.

13.2.4.2 PLU (Generali) [242]

Vedi "Cancellazione PLU (Articolo) [241]."

13.2.4.3 Altro [243]

Vedi "Cancellazione PLU (Articolo) [241]."

13.2.4.4 Tutto [244]

Vedi "Cancellazione PLU (Articolo) [241]."

Nota: Vengono cancellati contemporaneamente i DataBase di PLU (Articolo), PLU (Generali) e Altro.

13.3 CONFIGURAZIONE

13.3.1 Modifica [31]

13.3.1.1 MODO BILANCIA [311]

13.3.1.1.1 Scontrino [3111]

Per la configurazione dello scontrino è possibile impostare i seguenti campi la cui funzione è descritta nei paragrafi seguenti:

- Logo (vedi 13.3.1.1.1.1)
- Intestazione (vedi 5.5.2)
- Stampa Tara (vedi 13.3.1.1.1.3)
- Stampa Stornate (vedi 7.3.2)
- Subtot. Parziale (vedi 7.3.4)
- Operatore (vedi 13.3.1.1.1.6)
- Scorporo IVA (vedi 13.3.1.1.1.7)
- Barcode (vedi 13.3.1.1.1.8)
- Stampa Barcode (13.3.1.1.1.9)
- Talloncino Totale (13.3.1.1.1.10)
- Tipo Stampa (solo per versioni industriali vedi 13.3.1.1.1.11)
- Riavvolgitore (13.3.1.1.1.12)
- Taglia Carta (13.3.1.1.1.13)

13.3.1.1.1.1 Logo

La scelta del <Logo> da utilizzare viene effettuata in <Configurazione> seguendo il percorso sottoindicato oppure  [Codice di accesso rapido 3111 (2)] :

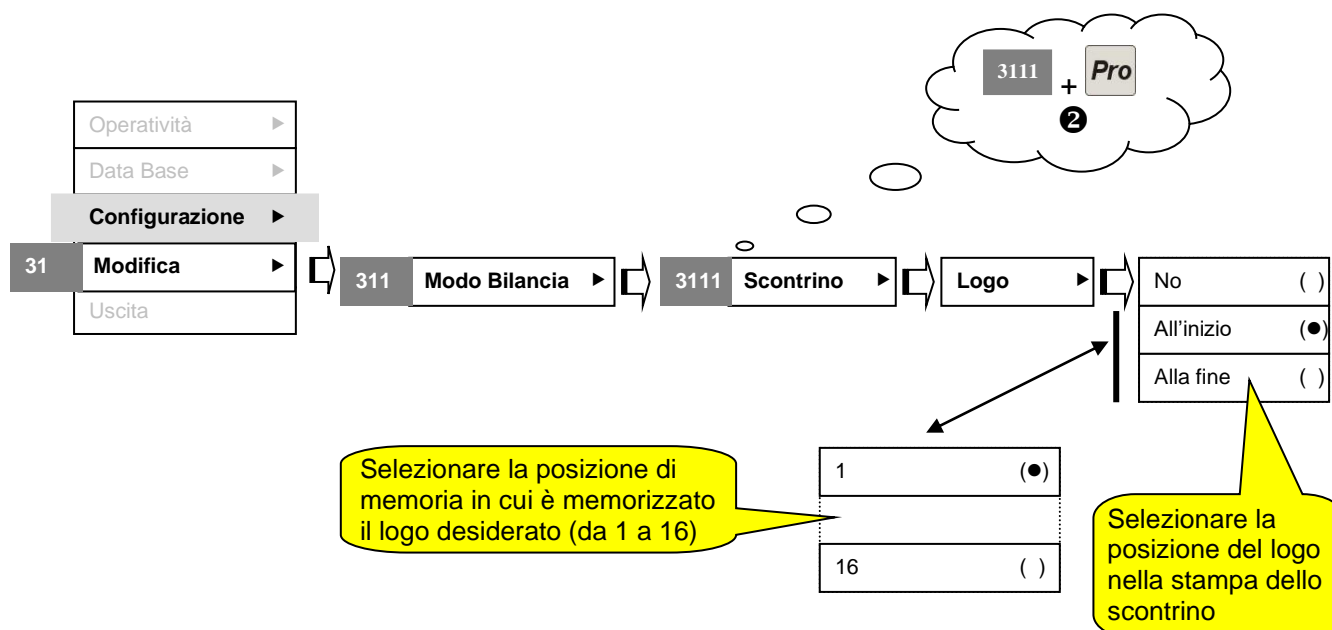



13.3.1.1.1.2 Intestazione

La configurazione della **Intestazione** dello **Scontrino** è illustrata al punto 5.5.2

13.3.1.1.1.3 Stampa Tara

L'attivazione di questa funzionalità consente di ottenere la stampa del valore della tara per il PLU selezionato (vedi figura ① al punto 13.3.1.1.1.7). Per l'attivazione seguire il percorso sottoindicato:

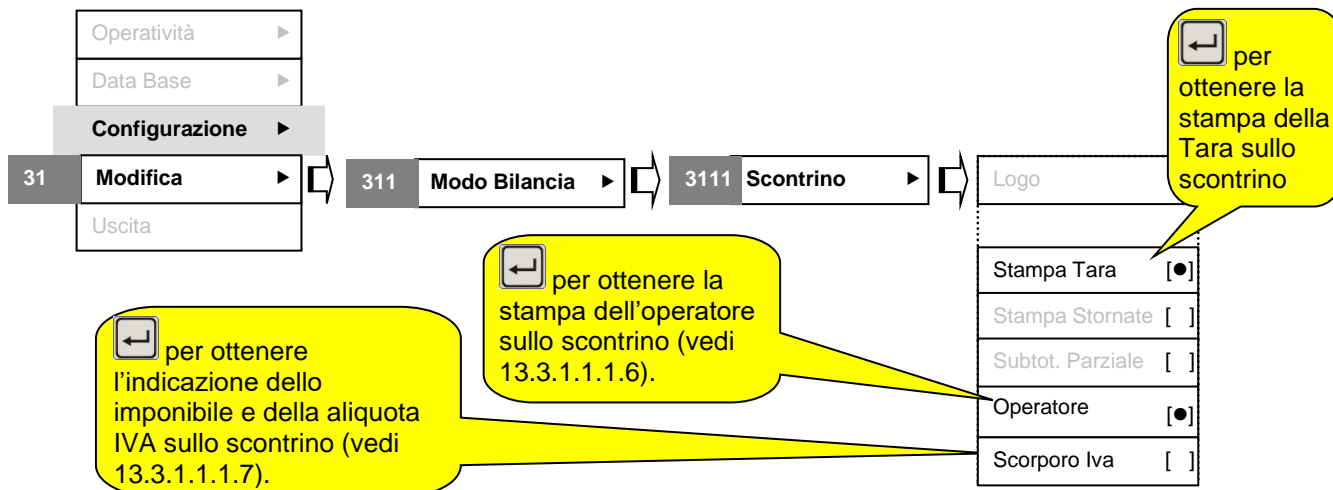

13.3.1.1.1.4 Stampa Stornate

Questa funzionalità è stata illustrata al punto 7.3.2

13.3.1.1.1.5 Subtotale Parziale

Questa funzionalità è stata illustrata al punto 7.3.4

13.3.1.1.1.6 Operatore

Questa funzionalità se attivata consente di ottenere la stampa dell'operatore sullo scontrino (vedi figura ② al punto 13.3.1.1.1.7)

13.3.1.1.1.7 Scorporo IVA

Questa funzionalità se attivata consente di ottenere la stampa sullo scontrino dell'imponibile IVA, dell'IVA e della relativa aliquota applicata alla transazione (vedi figura ③ sotto).

<p>INDEX s.n.c. ① Via Ronchetti, 59 21040 Oggiona S.Stefano (VA)</p> <p>02.03.2010 17:09 1 #1 T0001</p> <table border="1"> <thead> <tr> <th>kg</th> <th>€/ kg</th> <th>€</th> </tr> </thead> <tbody> <tr> <td>ALBICOCHE</td> <td></td> <td></td> </tr> <tr> <td>0,564</td> <td>2,81</td> <td>1,58</td> </tr> <tr> <td>0,024</td> <td></td> <td></td> </tr> </tbody> </table> <p>Indicazione della tara</p>	kg	€/ kg	€	ALBICOCHE			0,564	2,81	1,58	0,024			<p>INDEX s.n.c. ② Via Ronchetti, 59 21040 Oggiona S.Stefano (VA)</p> <p>02.03.2010 16:03 1 #2 T0002</p> <table border="1"> <thead> <tr> <th>kg</th> <th>€/ kg</th> <th>€</th> </tr> </thead> <tbody> <tr> <td>ALBICOCHE</td> <td></td> <td></td> </tr> <tr> <td>0,588</td> <td>2,81</td> <td>1,58</td> </tr> </tbody> </table> <p>Indicazione dell'operatore</p> <p>1,58</p>	kg	€/ kg	€	ALBICOCHE			0,588	2,81	1,58	<p>INDEX s.n.c. ③ Via Ronchetti, 59 21040 Oggiona S.Stefano (VA)</p> <p>02.03.2010 17:15 1 #1 T0003</p> <table border="1"> <thead> <tr> <th>kg</th> <th>€/ kg</th> <th>€</th> </tr> </thead> <tbody> <tr> <td>ALBICOCHE</td> <td></td> <td></td> </tr> <tr> <td>0,588</td> <td>2,81</td> <td>1,58</td> </tr> </tbody> </table> <p>1 Art. Tot 1,58</p> <p>Aliquota IVA, imponibile e IVA</p>	kg	€/ kg	€	ALBICOCHE			0,588	2,81	1,58
kg	€/ kg	€																														
ALBICOCHE																																
0,564	2,81	1,58																														
0,024																																
kg	€/ kg	€																														
ALBICOCHE																																
0,588	2,81	1,58																														
kg	€/ kg	€																														
ALBICOCHE																																
0,588	2,81	1,58																														

13.3.1.1.1.8 BARCODE

Questa funzionalità consente di specificare alcuni parametri di costruzione del barcode stampato sullo scontrino. La struttura del barcode è la seguente:

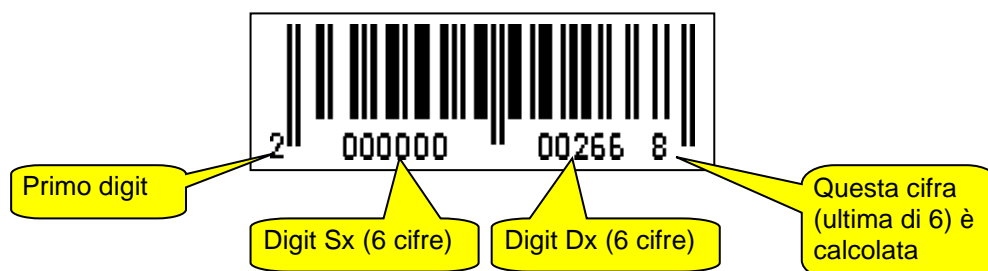

Si accede alla fase di impostazione dei parametri seguendo il percorso sottoriportato:

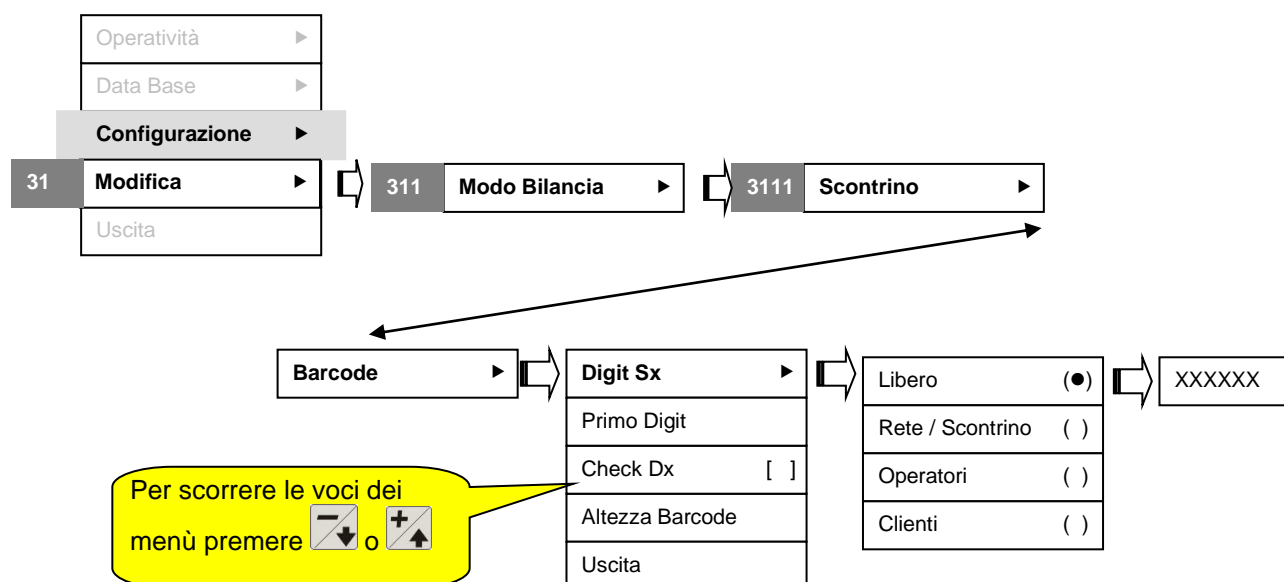

Modalità Digit SX	Cosa fa	Come
Libero	Codice liberamente definito	6 cifre libere
Rete/Scontrino	Inserisce il Nr. di rete e il Nr. di scontrino	1 cifra per il Nr. di rete, 4 cifre per il Nr. di scontrino, e 0 come ultima di sei cifre (N TTTT 0)
Operatori	Inserisce il codice barcode dell'operatore	6 cifre (VVVVVV)
Clienti	Inserisce il codice cliente	4 cifre seguite da 00 (CCCC00)



Gli altri parametri da configurare per il Barcode sono:

Parametro	Cosa fa	Come
Primo Digit	Definisce il primo carattere da usare (tipicamente per i prodotti pesati è 2). Per uso interno può comunque essere liberamente programmato.	
Check Dx	Se attivato effettua il controllo delle 5 cifre di destra inserendo il risultato nella sesta cifra del digit Dx	
Altezza Barcode	Può essere definita un'altezza del barcode compresa tra 5 e 25 mm	

13.3.1.1.1.9 Stampa Barcode

Questa funzionalità consente di stampare il Barcode, precedentemente configurato, sullo scontrino

13.3.1.1.1.10 Talloncino Totale

Questa funzionalità consente di stampare in aggiunta allo scontrino (1) un ulteriore talloncino con l'unica indicazione del totale dello scontrino (2)

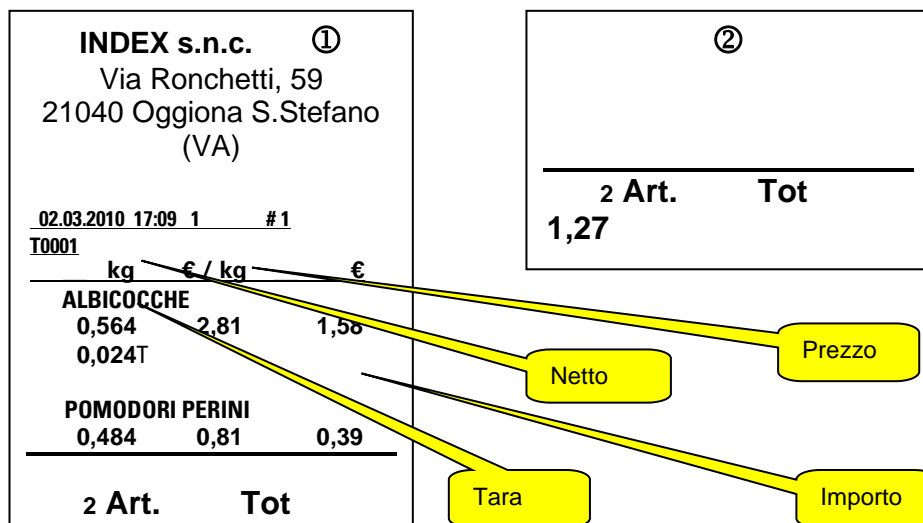

**13.3.1.1.11 Tipo Stampa (Solo per le versioni industriali)**

Questa funzionalità è disponibile solo per le versioni industriali. Essa consente di stampare lo scontrino specificando diverse modalità:

Modalità	Cosa fa
Normale	Stampa lo scontrino standard della bilancia
N-T-P-I	Stampa Netto, Tara, Prezzo e Importo (vedi figura ① sopra)
N-T-L	Stampa solo Netto, Tara e Lordo
N-T	Stampa solo Netto e Tara

13.3.1.1.12 Riavvolgitore

Questa funzionalità attiva/disattiva il funzionamento del **Riavvolgitore** (solo se è presente il dispositivo)

13.3.1.1.13 Taglia Carta

Questa funzionalità attiva/disattiva il funzionamento del **Taglia Carta** (solo se è presente il dispositivo)

13.3.1.1.2 Articolo Singolo [3112]

In questa sezione verranno descritte le impostazioni specifiche di questa modalità di funzionamento. Per le funzionalità comuni alla **<Modalità Scontrino>** si rimanderà ai relativi paragrafi. I campi configurabili sono i seguenti:

- Transazione (vedi 13.3.1.1.2.1)
- Totale (vedi 13.3.1.1.2.2)
- Usa Totale (vedi 13.3.1.1.2.3)
- Testo Confezione (vedi 13.3.1.1.2.4)
- Testo Scadenza (vedi 13.3.1.1.2.5)
- Riavvolgitore (vedi 13.3.1.1.2.6)
- Tipo Stampa (solo per versioni industriali vedi 13.3.1.1.1.11)
- Taglia Carta (vedi 13.3.1.1.2.8)

13.3.1.1.2.1 Transazione

Nello scontrino stampato dopo la transazione è possibile inserire:

- **Logo** (vedi ☞ paragrafo 13.3.1.1.1.1 per la configurazione)
- **Intestazione** (vedi ☞ paragrafo 13.3.1.1.1.2 per la configurazione)
- **Barcode** (vedi ☞ paragrafo 13.3.1.1.1.8 per la configurazione)

In aggiunta a quanto riportato nel paragrafo dedicato allo scontrino è possibile specificare per il Digit Sx se mostrare il codice prodotto abbinato al PLU (vedi 13.2.1.1.1) e per il digit Dx se mostrare l'importo come nello scontrino (vedi figura ①) o il peso/quantità (vedi figura ②)

- Stampa Barcode ☞ vedi 13.3.1.1.1.9
- **Stampa N° Scontr.** : consente di stampare sullo scontrino la data, l'ora, il N° di rete, il codice operatore ed il N° progressivo degli scontrini emessi (vedi figura ③ sotto).
- Stampa Tara ☞ vedi 13.3.1.1.1.3

Per la configurazione del barcode seguire il percorso sottoindicato:

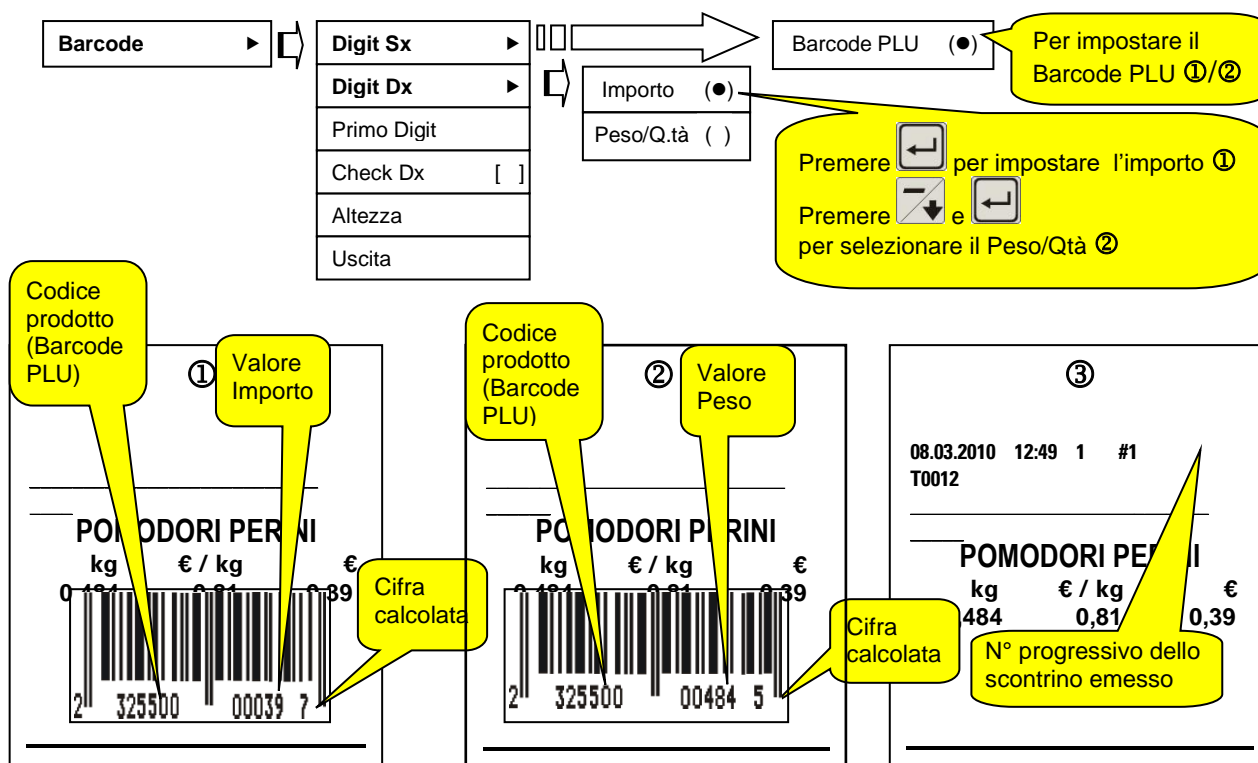



13.3.1.1.2.2 Totale

Questa funzionalità consente di configurare un <Logo> con <Intestazione> nella stampa dello scontrino di **totalizzazione** delle transazioni effettuate dal singolo operatore (vedi anche paragrafo successivo 13.3.1.1.2.3).

Per la configurazione di <Logo> e <Intestazione> vedi **Modalità Scontrino** (13.3.1.1.1.1 e 13.3.1.1.1.2).

Per la configurazione di <Barcode> vedi **Modalità Scontrino** (13.3.1.1.1.8).

Per la descrizione delle funzionalità:

- Stampa Barcode ⇐ vedi 13.3.1.1.1.9
- Stampa N° scontrino ⇐ vedi 13.3.1.1.2.1
- Operatore ⇐ vedi 13.3.1.1.1.6
- Scorpo IVA ⇐ vedi 13.3.1.1.1.7

13.3.1.1.2.3 Usa Totale

<p>Questa funzionalità consente di ottenere la stampa di un talloncino con la somma delle transazioni effettuate dallo specifico operatore (vedi figura ①):</p>	<div style="border: 1px solid black; padding: 5px;"> <p>①</p> <hr/> <p>02.03.2010 17:09 1 #1</p> <p>T0001</p> <hr/> <p>Somma Transazioni</p> <hr/> <table style="width: 100%; border-collapse: collapse;"> <tr> <td style="width: 50%;">2 Art.</td> <td style="width: 50%;">Tot</td> </tr> </table> </div>	2 Art.	Tot
2 Art.	Tot		

13.3.1.1.2.4 Testo Confezione

Questa funzionalità consente di stampare in calce allo scontrino della transazione un testo di descrizione di lunghezza massima 20 caratteri a cui seguirà la data corrente vedi fig ② sotto:

Impostazione dati Testo Confezione

<p>0..9 A..Z Per accedere e confermare</p> <div style="display: flex; gap: 5px;"> ← + − </div> <p>Per annullare</p> <div style="border: 1px solid gray; padding: 2px; display: inline-block;">Esc</div>	<p>Testo Confezione: riga descrittiva di max 20 caratteri alfanumerici</p>
---	---

In presenza del cursore lampeggiante inserire il testo descrittivo

#	Art.	Singolo	#	N1
NET				PF
PT	Testo	Confesz.		LN
TF				N2
Preparato il: _____				

②

POMODORI PERINI

Kg	€/kg	€
0,484	0,81	0,39

Preparato il: _____

13.3.1.1.2.5 Testo Scadenza

Questa funzionalità consente di stampare in calce allo scontrino della transazione un testo di descrizione della lunghezza massima di 20 caratteri a cui seguirà la data di scadenza (fig. ②). Per la programmazione della data di scadenza vedi punto successivo.

Impostazione dati Testo Scadenza

<p>0..9 A..Z Per accedere e confermare</p> <p>Per annullare Esc</p>	<p>Testo Scadenza: riga descrittiva di max 20 caratteri alfanumerici</p> <p>In presenza del cursore lampeggiante inserire il testo descrittivo</p>	
---	---	--

Testo scadenza. Per la programmazione della data vedi punto successivo.

Come fare: La programmazione della data di scadenza si effettua dal menu DataBase seguendo il percorso sotto riportato (①) oppure [Codice di accesso rapido 2111 (②)]

Testo Confezione

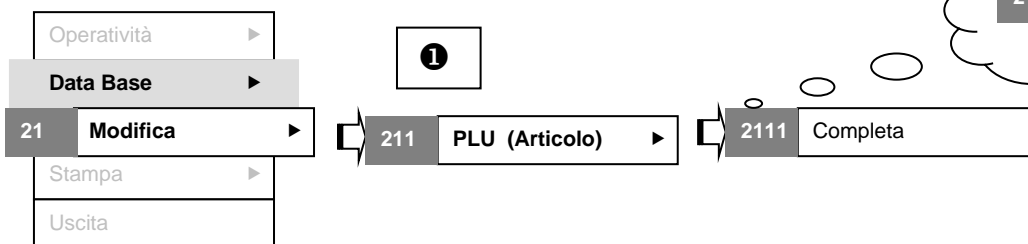

Impostazione dati Giorni Scadenza

<p>0..9 Per accedere e confermare</p> <p>Per annullare Esc</p>	<p>Campo <Giorni Scadenza> Stringa di 4 caratteri numerici</p> <p>In presenza del cursore lampeggiante inserire il N° di giorni di scadenza (Es. 10)</p>	
--	---	--



13.3.1.1.2.6 Riavvolgitore (solo per serie GP)

Questa funzionalità attiva/disattiva il funzionamento del **Riavvolgitore** (solo se è presente il dispositivo)

13.3.1.1.2.7 Tipo Stampa (solo per versioni industriali)

Vedi 13.3.1.1.1.11

13.3.1.1.2.8 Taglia Carta (solo per serie GP)

Questa funzionalità attiva/disattiva il funzionamento del **Taglia Carta** (solo se è presente il dispositivo)

13.3.1.1.3 Peso/Prezatrice [3113]

In questa sezione verranno descritte le funzionalità specifiche di questa modalità di funzionamento.

Per le funzionalità comuni alla **<Modalità Scontrino>** e/o alla **<Modalità Articolo Singolo>** si rimanderà ai relativi paragrafi. Per configurare la modalità **Peso/Prezz.** accedere al menù Configurazione seguendo il percorso sottoindicato (❶) oppure  **[Codice di accesso rapido 3113 (❷)]**.

Questa modalità utilizza al posto dello scontrino l'etichetta le cui caratteristiche sono descritte al paragrafo 8.2

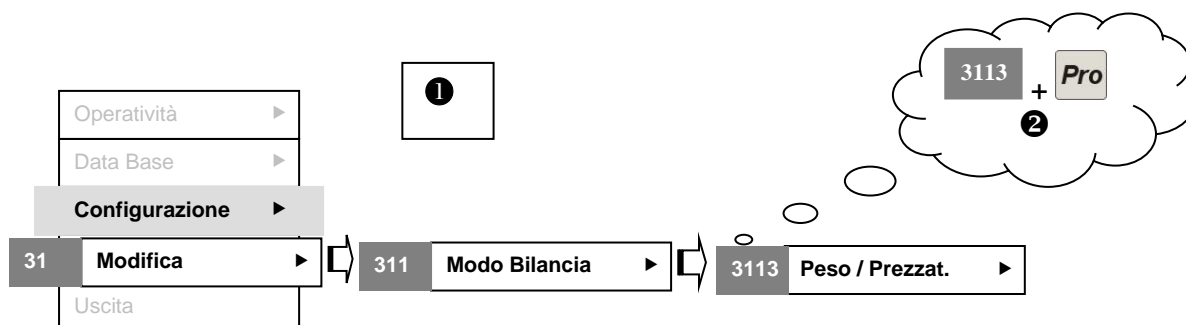

13.3.1.1.3.1 Logo [31131]

Questa funzionalità è descritta al paragrafo 8.2.1

13.3.1.1.3.2 Intestazione [31132]

Questa funzionalità è descritta al paragrafo 8.2.2

13.3.1.1.3.3 Peso [31133]

Questa funzionalità è descritta al paragrafo 8.2.3 per quanto riguarda l'**Etichetta** ed ai paragrafi 13.3.1.1.1.8 e 13.3.1.1.2.1 per quanto riguarda il **Barcode**.

13.3.1.1.3.4 Confezione [31134]

Questa funzionalità è descritta al paragrafo 8.2.3 per quanto riguarda l'**Etichetta**, ai paragrafi 13.3.1.1.1.8 e 13.3.1.1.2.1 per quanto riguarda il **Barcode** ed al paragrafo 8.3.1.2 per quanto riguarda l'impostazione dell'intervallo di stampa delle etichette **<Output T'>**.

Nella configurazione del **Barcode** abbinato a questa funzionalità è possibile specificare per il Digit Dx in alternativa all'**Importo** il campo **Confezioni**.

13.3.1.1.3.5 Totale [31135]

Questa funzionalità è descritta al paragrafo 8.2.3 per quanto riguarda l'**Etichetta** ed ai paragrafi 13.3.1.1.1.8 e 13.3.1.1.2.1 per quanto riguarda il **Barcode**. Essa prevede la possibilità di attivare o meno la stampa di una etichetta contenente la sommatoria, in termini di peso e importo, di una serie di etichette. Possono inoltre essere configurati sino a **due** livelli di totale. Il totale di secondo livello deve essere richiesto immediatamente dopo la stampa di un totale di primo livello (premere ***** e operatore es. **#1**). **La stampa dell'etichetta col totale di secondo livello azzerava il totale stesso**. Per rendere maggiormente comprensibili le informazioni stampate è opportuno configurare un layout di etichetta specifico per i totali (sia di primo che di secondo livello).

Esempio di produzione di 2 etichette con attivata la funzionalità di stampa totale ed un livello di totale (prima di 2 etichette)

La visualizzazione mostra sulla riga in basso i dati riportati in etichetta.

Esempio di produzione di 2 etichette con attivata la funzionalità di stampa totale ed un livello di totale (seconda di 2 etichette)

Indicazione di totale disponibile

Indicazione del numero di etichette prodotte e del codice operatore.

Stampa dell'etichetta di totale. Viene indicato il totale pesato ed il totale importo dell'operatore #1.

La visualizzazione mostra sulla riga in basso i dati riportati in etichetta.



13.3.1.1.3.6 Produzione [31136]

Durante le lavorazioni spesso occorre cambiare alcuni dati che vengono stampati sull'etichetta.

Le variabili che possono essere configurate sono:

- Tracciabilità (vedi paragrafo 8.3.3.1)
- Lotto (vedi paragrafo 8.3.3.2)
- Data Produzione (vedi paragrafo 8.3.3.3)
- Glassatura (vedi paragrafo 8.3.3.4)

13.3.1.1.3.7 Tipo Carta [31137]

Questa funzionalità consente di configurare due possibili modalità di stampa dell'etichetta:

- Su rotolo con etichette separabili singolarmente (per le caratteristiche vedi 8.2)
- Su rotolo di carta continua(per le caratteristiche vedi 4.7.5)

13.3.1.1.3.8 Riavvolgitore

Questa funzionalità attiva/disattiva il funzionamento del **Riavvolgitore** (solo se è presente il dispositivo)

13.3.1.1.3.9 Taglia Carta

Questa funzionalità attiva/disattiva il funzionamento del **Taglia Carta** (solo se è presente il dispositivo)

13.3.1.2 Identificazione [312]

Questa funzionalità consente di assegnare ad ogni bilancia in rete un proprio codice identificativo (numero compreso tra 1 e 8). Per procedere con la configurazione occorre innanzitutto azzerare i totali e quindi selezionare il codice di accesso rapido [312] e attivare la funzione "Bilanciamento" (13.1.1.1)

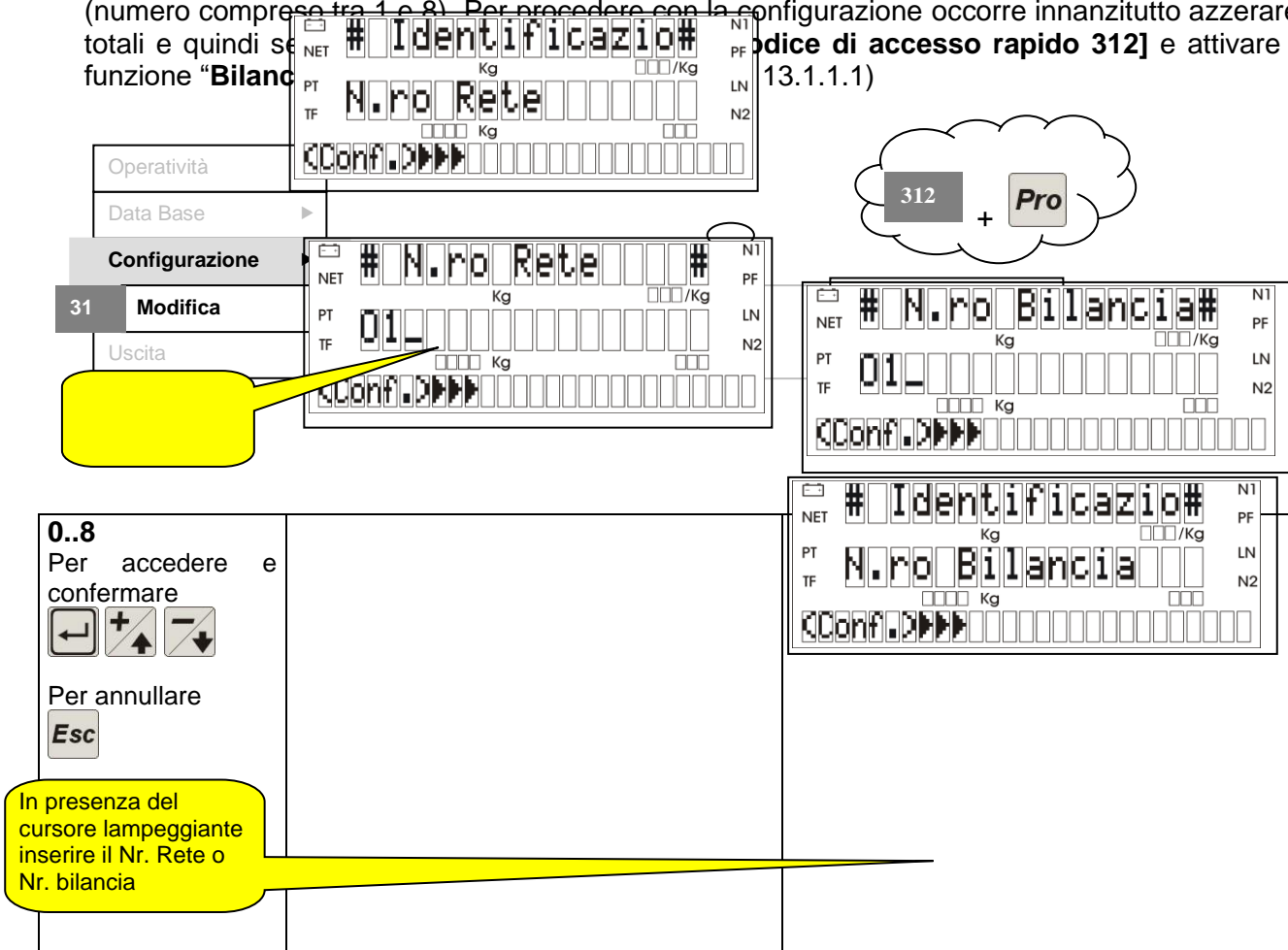

13.3.1.3 Tastiera [313]

13.3.1.3.1 PLU/TLU/# [3131]

L'utilizzo della tastiera alfanumerica può essere personalizzato anche in funzione del tipo di tastiera:

- Tastiera meccanica 80 tasti
- Tastiera meccanica 69 tasti
- Tastiera a membrana 66 tasti

Per procedere con la configurazione seguire il percorso sottoindicato o [codice di accesso rapido 3131]



Per personalizzare la tastiera alfanumerica (vedi 4.4.7) è possibile scegliere una delle combinazioni disponibili secondo gli schemi di seguito illustrati:

Tastiera a membrana 66 tasti:

33Plu 0T 0# (●)	1
28Plu 5T 0# ()	2
26Plu 0T 6# ()	3
21Plu 5T 6# ()	4
31Plu 2T 0# ()	5

In verde (o grigio scuro) sono indicati i tasti configurabili come operatori aggiuntivi a quelli di serie.

In blu (o grigio chiaro) sono indicati i tasti configurabili come tare prefissate

In grigio sono indicati i tasti disponibili come preassegnazione PLU

Tastiera meccanica 69 tasti:

36Plu 0T 0# (●)	1
33Plu 3T 0# ()	2
31Plu 5T 0# ()	3
29Plu 0T 6# ()	4
26Plu 3T 6# ()	5

In blu (o grigio chiaro) sono indicati i tasti configurabili come tare prefissate

In grigio sono indicati i tasti disponibili come preassegnazione PLU

In verde (o grigio scuro) sono indicati i tasti configurabili come operatori aggiuntivi a quelli di serie.

Tastiera meccanica 80 tasti:

40Plu 0T 0# (●)	1
32Plu 8T 0# ()	2
35Plu 5T 0# ()	3
35Plu 0T 5# ()	4
28Plu 7T 5# ()	5
30Plu 0T 10# ()	6
24Plu 6T 10# ()	7

In grigio sono indicati i tasti disponibili come preassegnazione PLU

In blu (o grigio chiaro) sono indicati i tasti configurabili come tare prefissate



In verde (o grigio scuro) sono indicati i tasti configurabili come operatori aggiuntivi a quelli di serie.

13.3.1.3.2 PLU Diretti [3132] - Assegnazione PLU

Per procedere con la configurazione seguire il percorso sottoindicato o [codice di accesso rapido 3132]



Questa funzionalità (❶) consente di assegnare ad ogni tasto della tastiera alfanumerica uno specifico codice PLU

<p>0..9 Per accedere e confermare </p> <p>Per annullare Esc</p>	<p>In presenza del cursore lampeggiante inserire il codice PLU (Es. 0001)</p>	<table border="1"> <tr> <td>#</td> <td>Assegn.</td> <td>PLU</td> <td>#</td> <td>N1</td> </tr> <tr> <td>NET</td> <td></td> <td></td> <td></td> <td>PF</td> </tr> <tr> <td>PT</td> <td>Nr.</td> <td>PLU</td> <td>0000</td> <td>LN</td> </tr> <tr> <td></td> <td></td> <td></td> <td></td> <td>N2</td> </tr> </table> <p>Conf. </p>	#	Assegn.	PLU	#	N1	NET				PF	PT	Nr.	PLU	0000	LN					N2
#	Assegn.	PLU	#	N1																		
NET				PF																		
PT	Nr.	PLU	0000	LN																		
				N2																		

<p>Dopo aver selezionato il PLU premere il tasto della tastiera alfanumerica da abbinare (Es. C). Un suono prolungato dopo qualche secondo indicherà la corretta assegnazione del tasto al PLU selezionato</p>	<table border="1"> <tr><td>A</td><td>B</td><td>C</td><td>D</td><td>E</td><td>F</td><td>G</td><td>H</td></tr> <tr><td>I</td><td>J</td><td>K</td><td>L</td><td>M</td><td>N</td><td>O</td><td>P</td></tr> <tr><td>Q</td><td>R</td><td>S</td><td>T</td><td>U</td><td>V</td><td>W</td><td>X</td></tr> <tr><td>Y</td><td>Z</td><td>.</td><td>,</td><td>'</td><td>°</td><td>-</td><td>+</td></tr> <tr><td>&</td><td>:</td><td>!</td><td>(</td><td>)</td><td>%</td><td>*</td><td>→</td></tr> </table>	A	B	C	D	E	F	G	H	I	J	K	L	M	N	O	P	Q	R	S	T	U	V	W	X	Y	Z	.	,	'	°	-	+	&	:	!	()	%	*	→
A	B	C	D	E	F	G	H																																		
I	J	K	L	M	N	O	P																																		
Q	R	S	T	U	V	W	X																																		
Y	Z	.	,	'	°	-	+																																		
&	:	!	()	%	*	→																																		

Nota: Dopo l'assegnazione del primo PLU premendo subito dopo il tasto  vengono assegnati ai successivi PLU automaticamente in sequenza i tasti che seguono l'ultimo configurato. Es. Se al PLU 0001 viene abbinato il tasto **C** al PLU 0002 verrà automaticamente assegnato il tasto **D**, al PLU 0003 il tasto **E**, al PLU 0004 il tasto **F** e così via.

Doppia Pressione: Questa funzionalità (❷) è stata descritta al punto 7.2.2

13.3.1.3.3 Tastiera estesa (solo per serie GP)

Questa funzionalità è attiva solo per specifici modelli di bilance Self Service/Self selection della serie GP e consente di configurare le tastiere aggiuntive da 12 o da 80 tasti.

13.3.1.4 Password [314]

Si accede alla fase di modifica delle impostazioni delle **Password** seguendo il percorso sottoindicato o con **[codice di accesso rapido 314]**

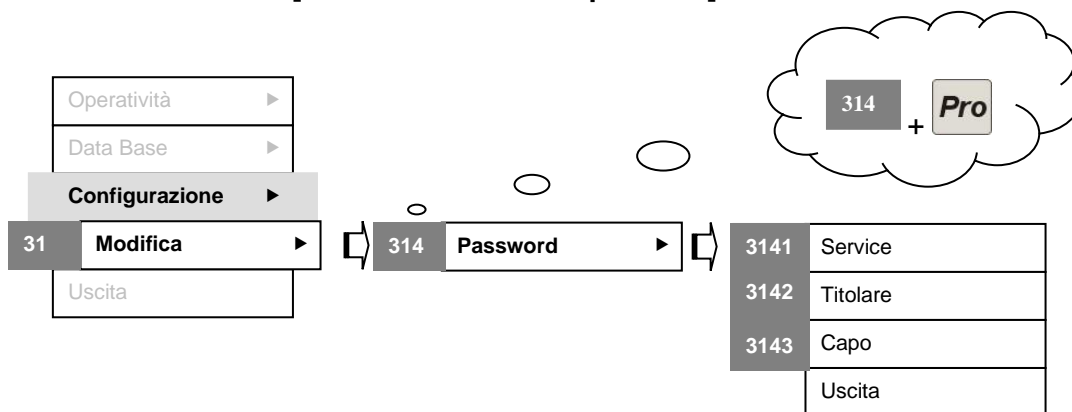

Selezione Campo:

<p>Selezione la voce di menù</p> <p>+ / - Per accedere</p> <p>↵ Per uscire</p> <p>Esc</p>	<p>Voce Menù: Sono disponibili tre livelli di Password:</p> <ol style="list-style-type: none"> 1. Capo 2. Titolare 3. Service 	
---	---	--

Impostazione dati Password:

<p>0..9 A..Z</p> <p>Per confermare</p> <p>↵</p> <p>Per uscire</p> <p>Esc</p>	<p>Stringa di 6 caratteri alfanumerici</p> <p>Edit Password (Es. Service). In presenza del cursore lampeggiante inserire la password</p>	
<p>0..9 A..Z</p> <p>Per confermare</p> <p>↵</p> <p>Per uscire</p> <p>Esc</p>	<p>Stringa di 6 caratteri alfanumerici</p> <p>Conferma Password: Viene richiesto di reinserire la password per conferma</p>	

0..9 A..Z

Per confermare 

Per uscire 

Messaggio di corretto inserimento della Password di conferma

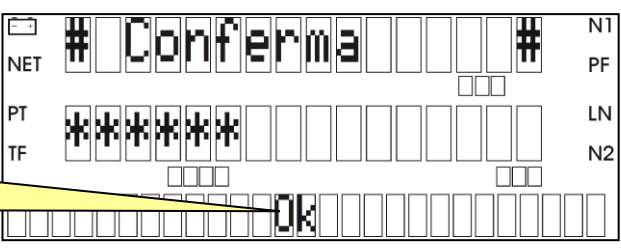

0..9 A..Z

Per confermare 

Per uscire 

Messaggio di errato inserimento della Password di conferma

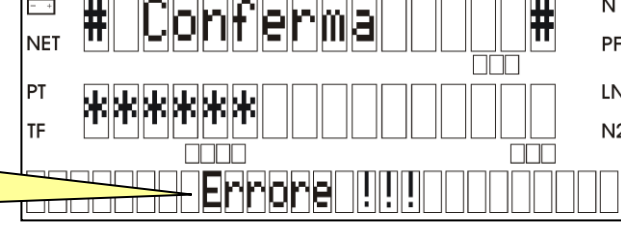

0..9 A..Z

Per confermare 

Per uscire 

Dopo il messaggio di conferma si viene reindirizzati al menù iniziale di impostazione della Password con indicazione del livello inserito: in questo caso terzo livello = ###

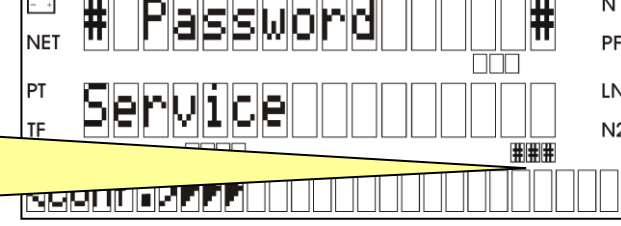

Sono previsti tre livelli di password con priorità a decrescere:

Livello	Descrizione	Tasto Abilita/disabilita	Simbolo Visualizzato
Terzo livello	Service (Max priorità)		
Secondo Livello	Titolare		
Primo Livello	Capo		

Ogni livello consente di accedere o meno alle varie voci di menù per le quali si applica la password. L'accesso ai menù con un livello specifico consente la visibilità di tutte le voci associate ai livelli sottostanti. In nessun modo è possibile vedere o stampare le password digitate.

13.3.1.4.1 Associazione della Password alle voci dei Menù

Dopo aver configurato i vari livelli di <Password> è possibile associare la password stessa alle voci di menù che lo prevedono:

Esempio di voce di Menù a cui può essere abbinata una password

Col tasto operatore **# 1** è possibile abilitare/disabilitare la password di primo livello (#) (Capo) per la voce di menù selezionata

Col tasto operatore **# 2** è possibile abilitare/disabilitare la password di secondo livello (##) (Titolare) per la voce di menù selezionata

Col tasto operatore **# 3** è possibile abilitare/disabilitare la password di terzo livello (###) (Service) per la voce di menù selezionata

13.3.1.5 Hardware [315]

Si accede alla fase di modifica delle impostazioni **Hardware** seguendo il percorso sottoindicato o con [codice di accesso rapido 315]:

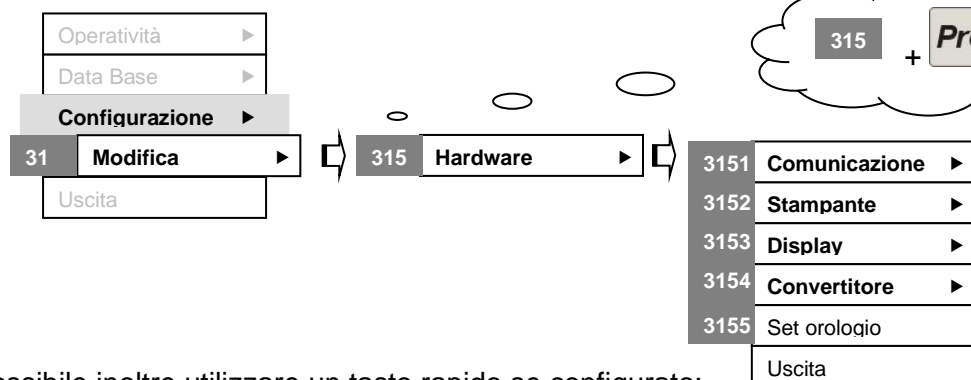

È possibile inoltre utilizzare un tasto rapido se configurato:

3	+ "X" ("X" → tasto rapido configurato da utente)	Effettua l'accesso diretto alla voce di voce di menù associata (per la programmazione dei tasti rapidi vedi 13.5)
----------	---	---

13.3.1.5.1 Comunicazione [3151]

13.3.1.5.1.1 Rete Bilance [31511]

È possibile configurare una rete di bilance con collegamento via cavo (1) o via radio (2)

1. Per configurare una rete di bilance con collegamento via cavo è necessario attivare la funzionalità seguendo il percorso sottoindicato o con **[codice di accesso rapido 31511]**:

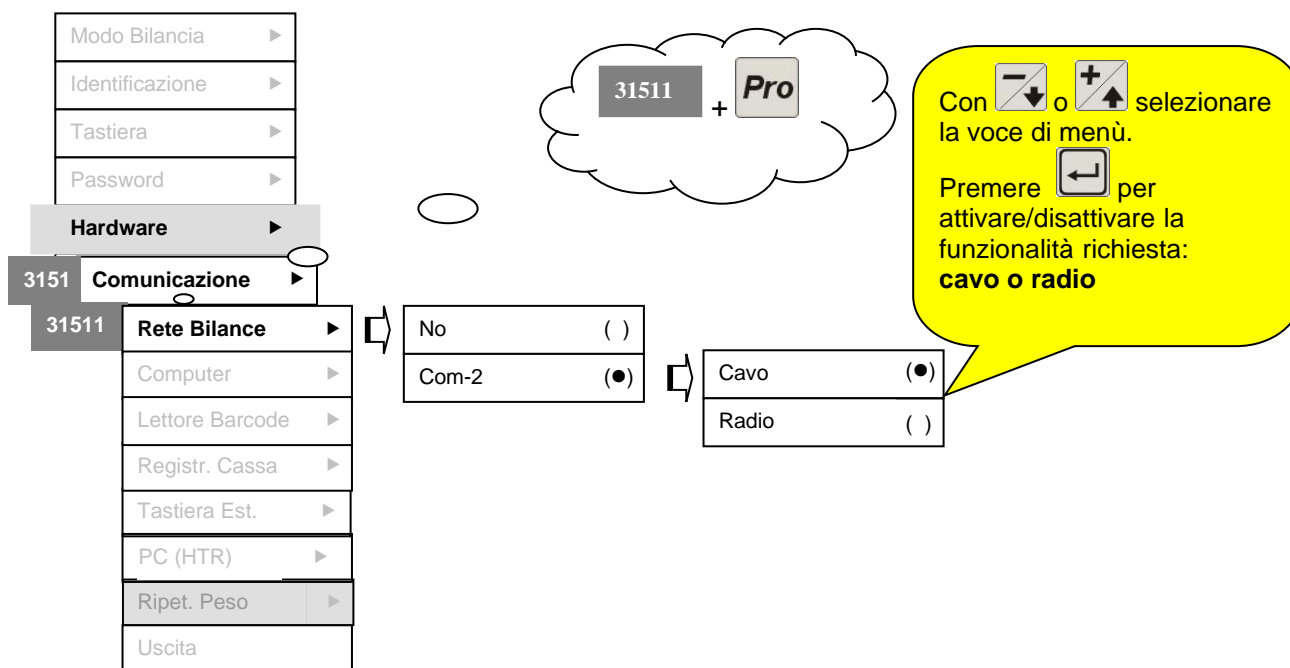

2. Per configurare una rete di bilance con collegamento via radio oltre ad attivare la specifica funzionalità è necessario predisporre anche i seguenti parametri:

Parametro	Cosa fa
Canale (vedi figura ① alla pagina successiva)	Indica quale canale radio tra i 7 disponibili deve essere utilizzato
Potenza (vedi figura ② alla pagina successiva)	Indica il livello di potenza in emissione del segnale radio (compreso tra 0 –min- e 3 –max)
Tabella routing (vedi figura ③ alla pagina successiva)	Per ragioni di sicurezza è necessario specificare tutti i numeri di matricola delle bilance che concorrono alla definizione della rete radio. ATTENZIONE: La programmazione della tabella di routing deve essere fatta su tutte le bilance appartenenti alla stessa rete

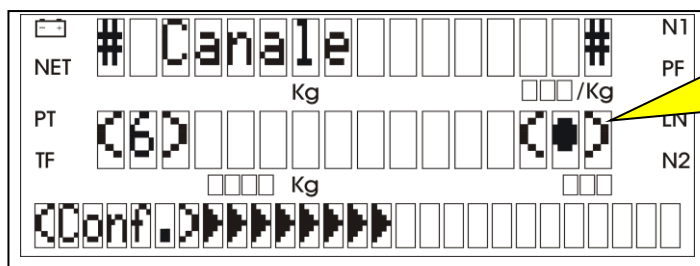

Con o selezionare il canale (0..6) e confermare con

Figura ①

Nota: Quando accendendo una sola bilancia della rete vengono segnalati errori del tipo E11XX (Es. E1106, E1109) procedere al **cambio canale**. Per rendere attiva la **modifica del canale occorre spegnere/accendere la bilancia**. Se anche dopo aver effettuato un cambio canale gli errori persistono ripetere la procedura per un nuovo canale.

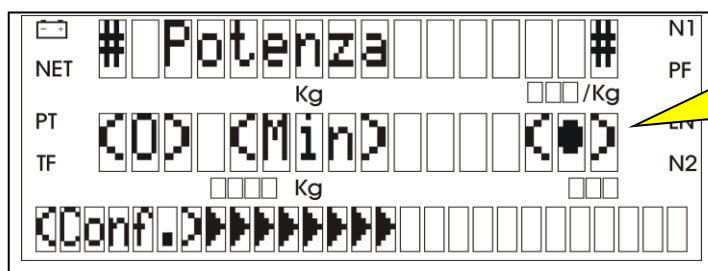

Con o selezionare il nuovo livello di potenza (0..3) e confermare con

Figura ②

Nota: Per rendere attiva la modifica del livello di potenza occorre spegnere e riaccendere la bilancia.

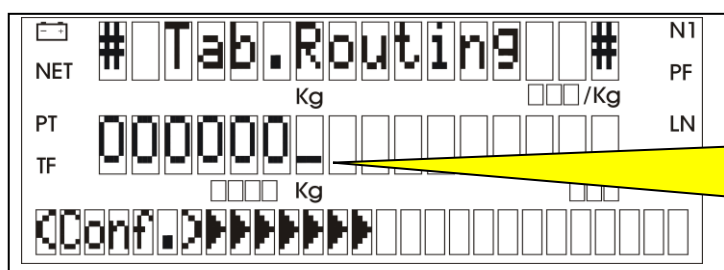

Inserire il numero di matricola della bilancia, confermare con e ripetere inserendo tutte le matricole delle bilance della stessa rete

Figura ③

Nota: La programmazione della tabella di routing va fatta su tutti gli strumenti appartenenti alla stessa rete locale.

13.3.1.5.1.2 Computer [31512]

Qualora la bilancia sia collegata ad un computer occorre specificare la modalità di collegamento:

- Porta seriale (Com-0, Com-1, Com-2)
- Rete locale (Ethernet)

Per accedere alla configurazione del collegamento seguire il percorso sottoindicato oppure **[codice di accesso rapido 31512]**

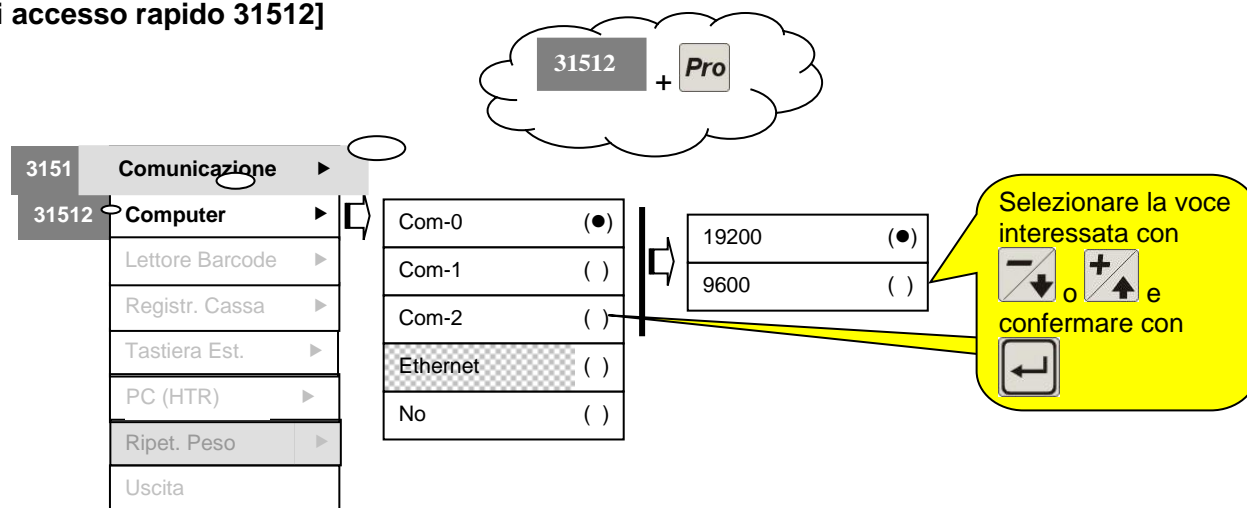

Nota: In caso di collegamento tramite porta seriale occorre impostare la stessa velocità (9600 o 19200) sia sulla bilancia che sul computer

13.3.1.5.1.3 Lettore Barcode [31513]

Se alla bilancia si deve collegare un lettore di barcode occorre specificare quale porta seriale utilizzare (Com-0, Com-1, Com-2).

Per accedere alla configurazione del collegamento seguire il percorso sottoindicato oppure **[codice di accesso rapido 31513]**

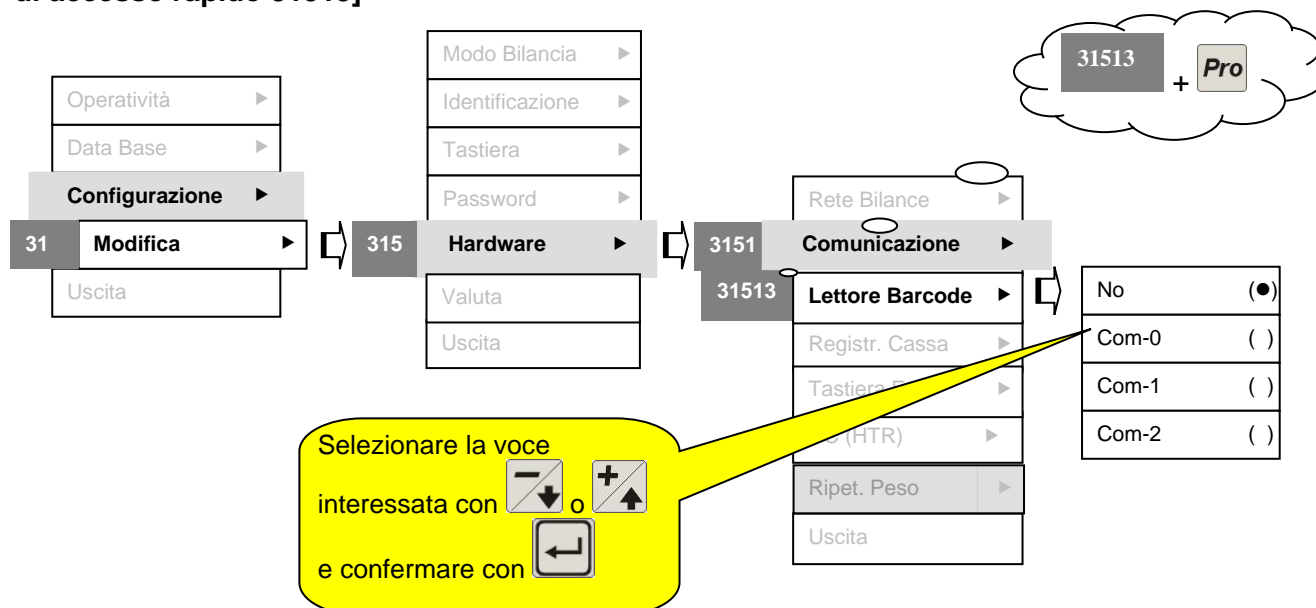

13.3.1.5.1.4 Registratore di Cassa [31514]

Nel caso di collegamento di un registratore di cassa oltre a specificare quale porta seriale utilizzare (Com-0 o Com-1) occorre anche indicare il tipo di registratore e configurare il collegamento seriale. Per accedere alla configurazione del collegamento seguire il percorso sottoindicato oppure **[codice di accesso rapido 31514]**



Tabella dei parametri di collegamento seriale

Parametro	Descrizione	Opzioni
Baudrate	Velocità di trasmissione	1200, 2400, 4800, 9600, 19200
Databit	N° di bit record di trasmissione	7 o 8
Parity	Modalità di controllo della parità	Nessuna, Even, Odd
Stopbit	N° bit di stop	1 o 2

Nota: È consigliabile utilizzare l'impostazione di fabbrica dei parametri per il collegamento seriale: 9600, 8, Nessuna, 1 e verificare che il registratore sia configurato con gli stessi parametri di collegamento. Solo in caso di problemi è possibile modificare le impostazioni di fabbrica per trovare le migliori condizioni di trasmissione.

13.3.1.5.1.5 Tastiera Esterna [31515]

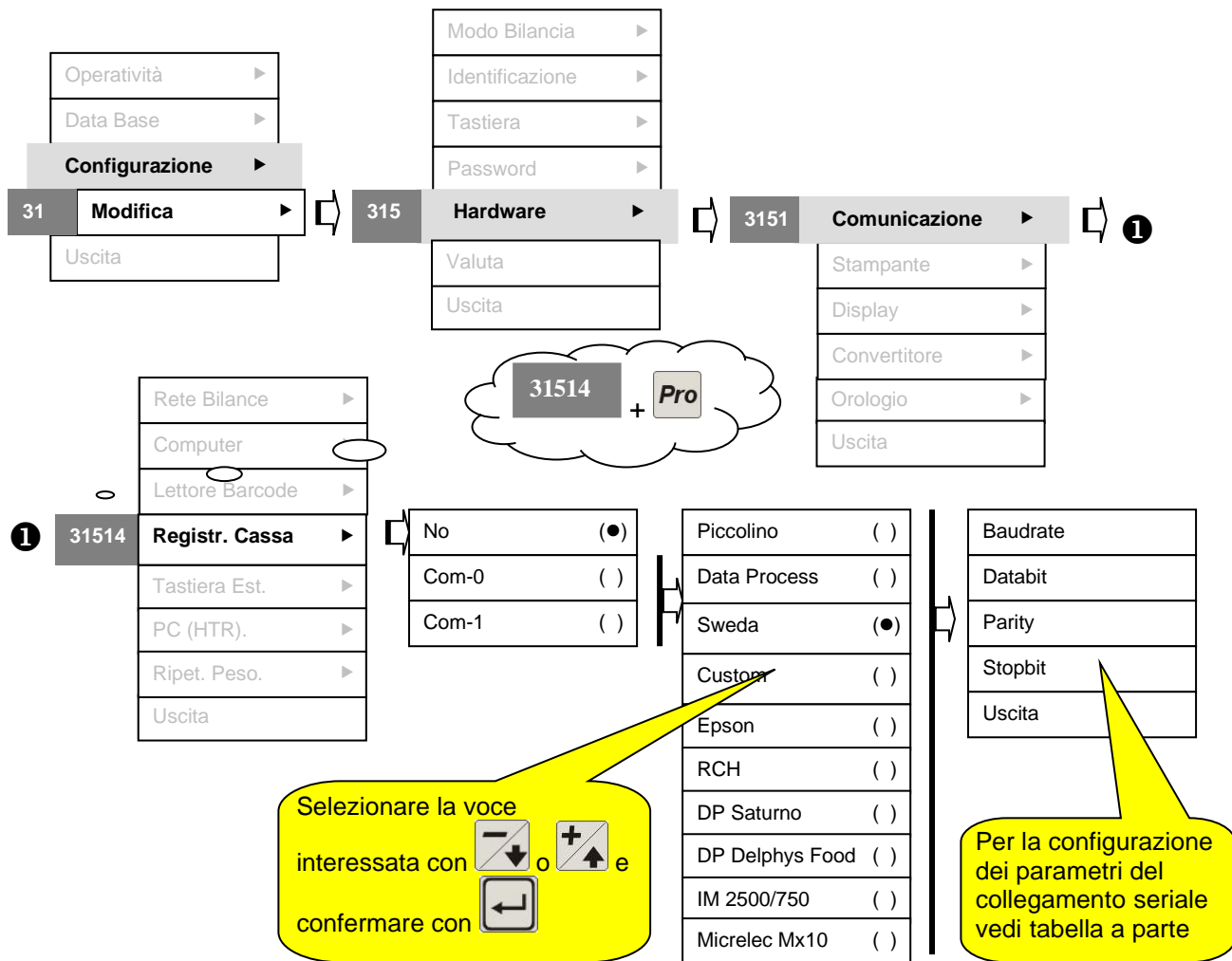
Se alla bilancia si deve collegare una tastiera esterna tipo LS120 (per funzionamento Self Service) occorre specificare quale porta seriale utilizzare (Com-0, Com-1 o Com-2).

Per accedere alla configurazione del collegamento seguire il percorso sottoindicato oppure **[codice di accesso rapido 31515]**

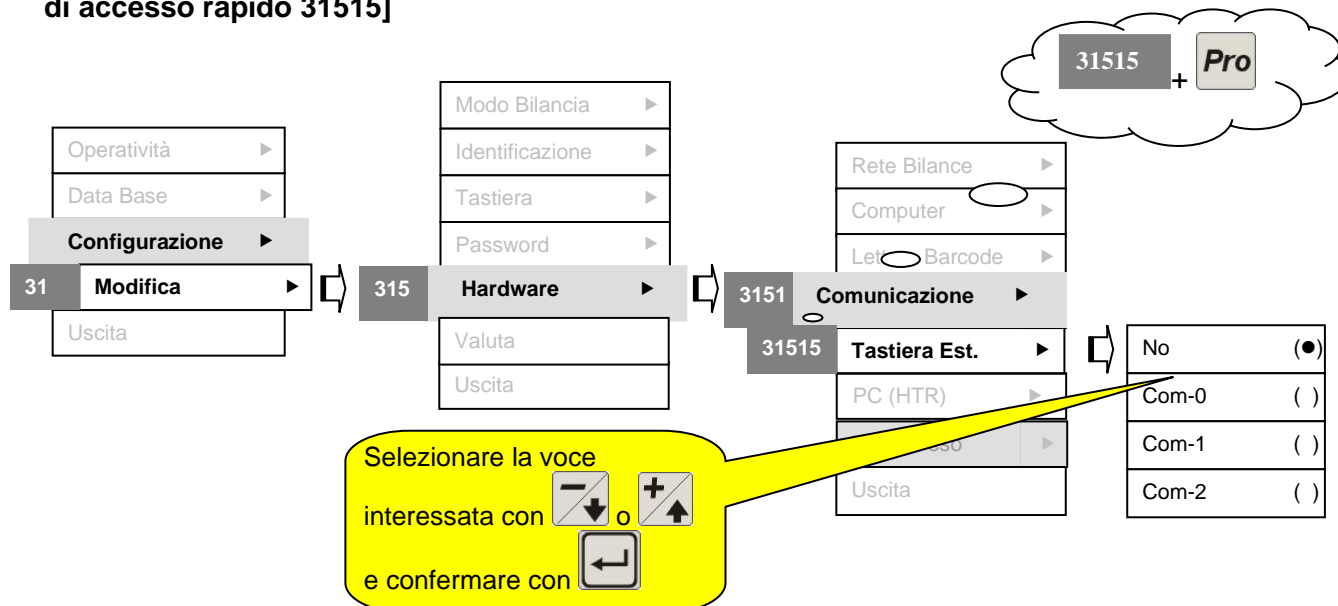

13.3.1.5.1.6 PC (HTR) [31516]

Nel caso di collegamento di un PC oltre a specificare quale porta utilizzare (Com-0, Com-1, Com-2 o la porta Ethernet) occorre configurare la modalità di trasmissione delle transazioni effettuate.

Per accedere alla configurazione del collegamento seguire il percorso sottoindicato oppure **[codice di accesso rapido 31516]**

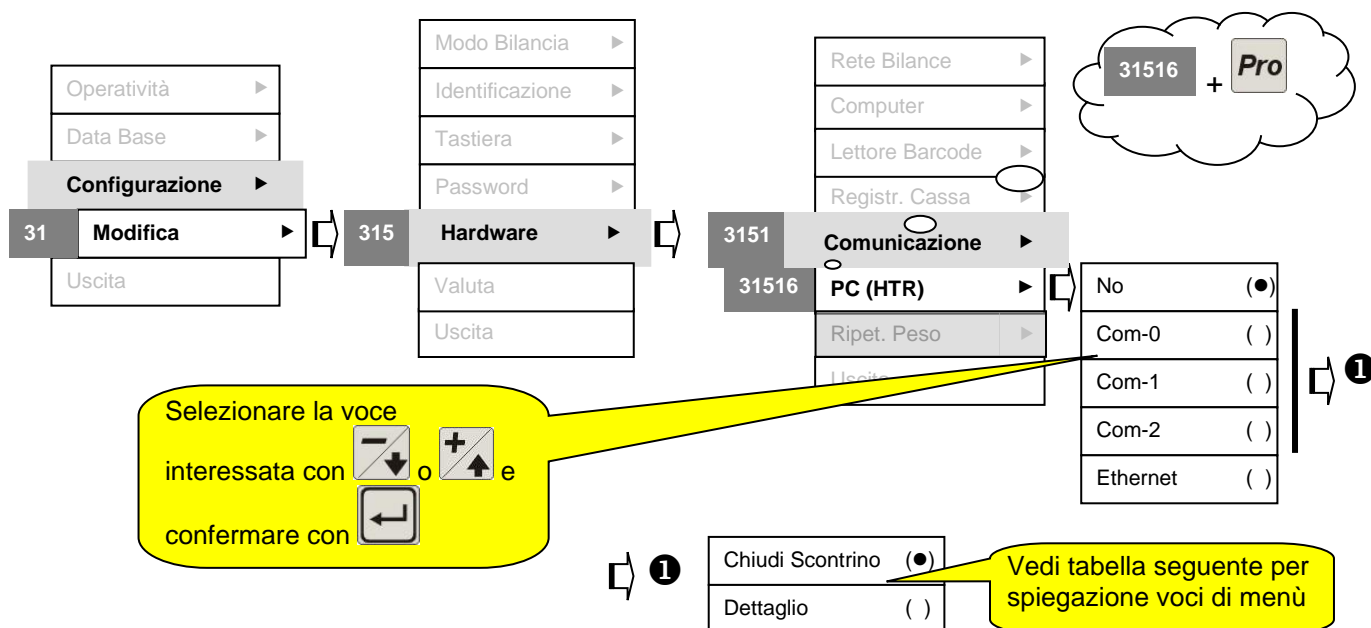

Parametro	Descrizione
Chiudi Scontrino	Trasmette tutte le transazioni effettuate dall'operatore
Dettaglio	Trasmette la transazione riga per riga

13.3.1.5.1.7 Ripetitore di Peso [31517]

Questa funzionalità è disponibile solo per le versioni industriali.

Se alla bilancia si deve collegare un ripetitore di peso occorre specificare quale porta seriale utilizzare (Com-0, Com-1 o Com-2).

Per accedere alla configurazione del collegamento seguire il percorso sottoindicato oppure **[codice di accesso rapido 31517]**

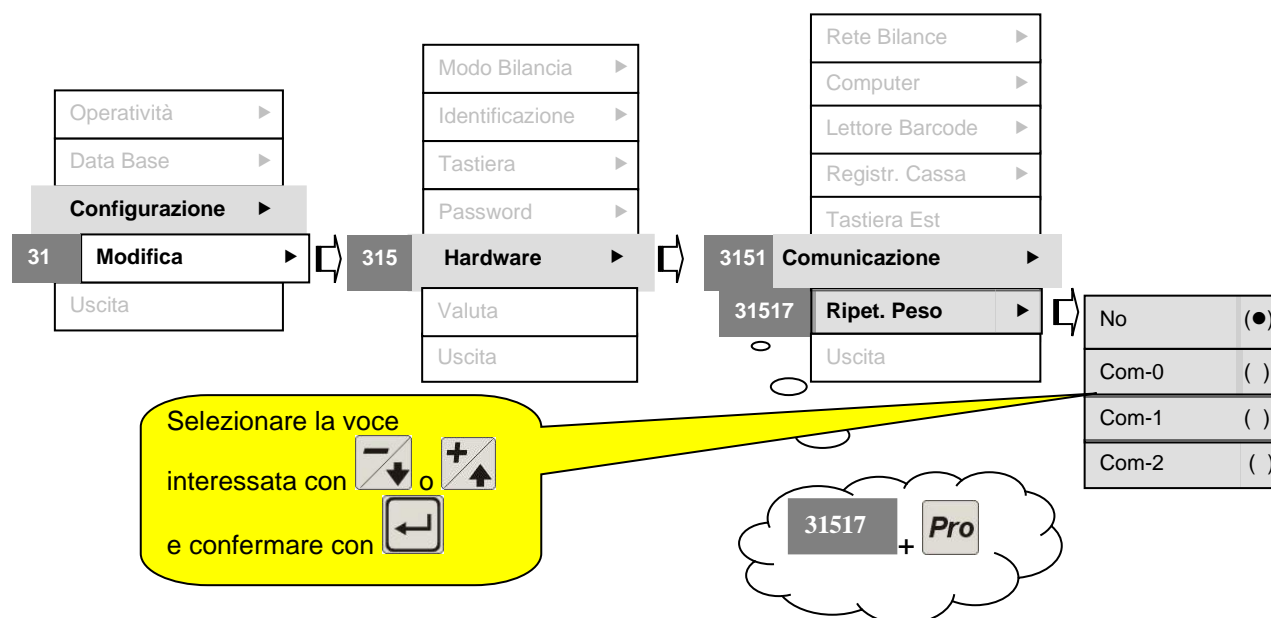

13.3.1.5.2 Stampante [3152]

Per accedere alla fase di configurazione delle impostazioni della **Stampante** seguire il percorso sottoindicato oppure **[codice di accesso rapido 3152]**

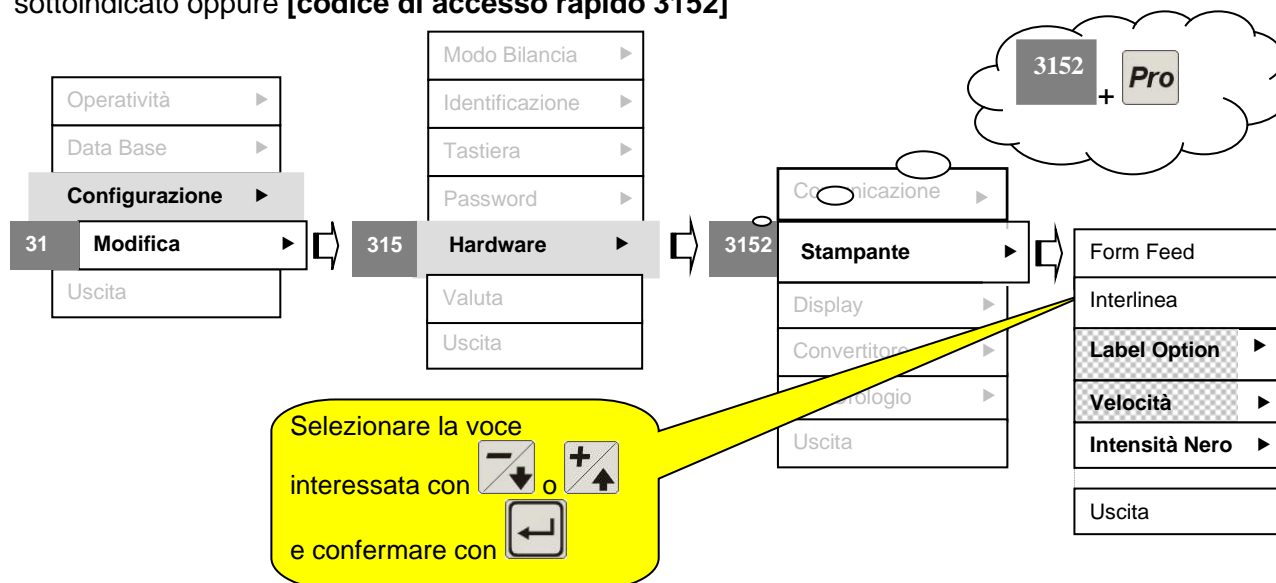





È possibile inoltre utilizzare un tasto rapido se configurato:

+ "X" ("X" → tasto rapido configurato da utente)	Effettua l'accesso diretto alla voce di voce di menù associata (per la programmazione dei tasti rapidi vedi 13.5)
---	---



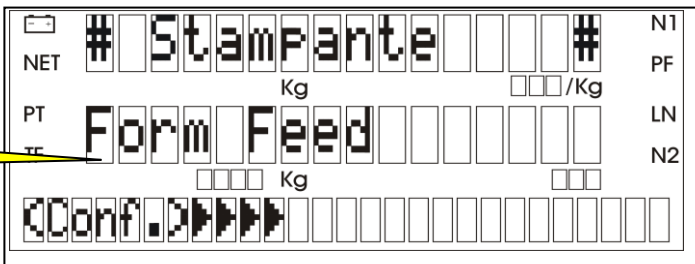

I parametri configurabili sono : Form Feed (Avanzamento carta figura ① vedi anche 4.4.5) e Interlinea (figura ②)

Selezione parametro Form Feed

Figura ①





<p>Selezionare il parametro con</p> <p> o </p> <p>Per accedere</p> <p></p> <p>Per uscire</p> <p></p>	<p>Parametro</p>	
--	-------------------------	--

Impostazione parametro Form Feed



<p>0..9</p> <p>Per accedere all'impostazione</p> <p></p> <p>Per uscire</p> <p></p>	<p>Si imposta il valore in mm relativo all'avanzamento della carta sulla stampante quando viene premuto il tasto </p> <p>In presenza del cursore lampeggiante inserire il valore in mm (compreso tra 10 e 120).</p>	
--	--	---

Selezione parametro Interlinea

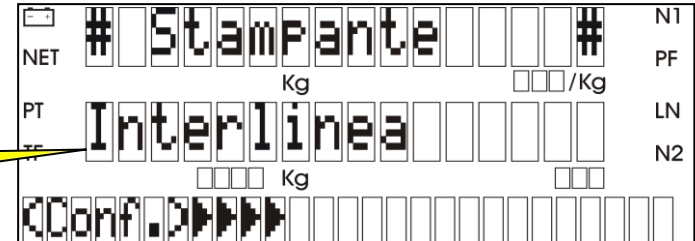
Figura ②

<p>Selezionare il parametro con</p> <p> o </p> <p>Per accedere</p> <p></p> <p>Per uscire</p> <p></p>	<p>Parametro</p>	
--	-------------------------	--

Impostazione parametro Interlinea

<p>0..9</p> <p>Per accedere all'impostazione</p> <p></p> <p>Per uscire</p> <p></p>	<p>Si imposta il valore di interlinea in dot (1 Dot = 0,125 mm).</p> <p>In presenza del cursore lampeggiante inserire il valore in dot (compreso tra 0 e 12).</p>	
---	---	--

13.3.1.5.2.1 Label Option

La voce di menù **Label Option** (disponibile solo per la serie GP) consente di impostare due parametri: Output Adjustment (Regolazione Output figura ①) e Sensor level Adjustment (Regolazione sensore di livello figura ②)

Selezione voce di menù Label Option

Selezionare la voce di menù con o Per accedere Per uscire 	
--	--

Selezione parametro Output Adj.

Figura ①

Questo parametro imposta l'avanzamento automatico dell'etichetta per consentire di estrarla dalla stampante. Per le bilance della serie GP4 il **valore standard è 12**; per le bilance della serie GP1/3 il valore standard è **20**. La possibilità di modificare l'impostazione consente di eliminare eventuali differenze di tolleranza nell'avanzamento tra stampante e stampante.

Selezionare il parametro con o Per accedere Per uscire 	
---	--

Impostazione parametro Output Adj.

0..9 Per accedere all'impostazione Per uscire 	Si imposta il valore in mm della regolazione Output di stampa In presenza del cursore lampeggiante inserire il valore in mm (compreso tra 10 e 30).	
--	--	--

Selezione parametro Sensor level Adj.

Figura ②

Questo parametro imposta il valore di soglia del sensore che rileva il passaggio tra un'etichetta e l'altra. Per ottenere la regolazione automatica del sensore ad ogni sostituzione del rotolo di carta occorre premere il tasto . Così facendo il sensore leggerà le variazioni di valore al passaggio dell'etichetta e tra un'etichetta e l'altra ed il programma potrà calcolare il valore di soglia più corretto per ogni specifico rotolo.

Selezionare il parametro con o Per accedere Per uscire 	<p>Parametro</p>	
---	------------------	--

Impostazione parametro Sensor level Adj.

0..9 Per accedere all'impostazione Per uscire 	Si imposta il valore del sensore di livello <p>In presenza del cursore lampeggiante inserire il valore (compreso tra 20 e 1000).</p>	
---	---	--









13.3.1.5.2.2 Velocità

La voce di menù Velocità (disponibile solo per la serie GP) consente di impostare la velocità di stampa scegliendo tra tre livelli preimpostati (minimo di 80 mm/s e massimo di 150 mm/s). E' consigliabile utilizzare la velocità più bassa per ottenere una stampa più nitida in presenza di carta adesiva di qualità non ottimale.

Selezione voce di menù Velocità

Selezionare la voce di menù con o Per accedere Per uscire 	<p>Voce di menù</p>	
--	---------------------	--



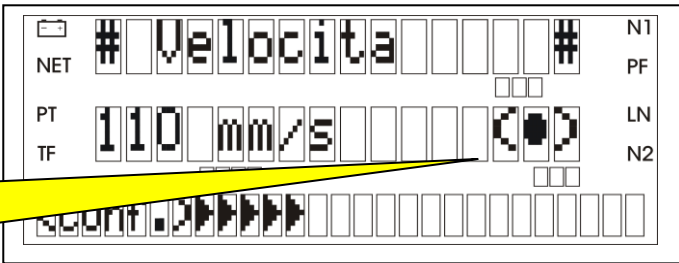

Impostazione parametro Velocità

<p>Per accedere all'impostazione</p>  <p>Per selezionare il valore</p>  o  <p>Per confermare</p>  <p>Per uscire</p> 	<p>E' possibile selezionare tre livelli di velocità:</p> <ul style="list-style-type: none"> • 80 mm/s • 110 mm/s • 150 mm/s <p>Dopo aver selezionato il valore con  o  confermare l'impostazione con </p>	
---	---	--







13.3.1.5.2.3 Intensità nero

La voce di menù **Inten. Nero** consente di ottenere una stampa più o meno marcata regolando il valore tra un livello **minimo** di nero (**4**) ed un livello **massimo** (**0**).

Selezione voce di menù Inten. Nero

<p>Selezionare la voce di menù con</p>  o  <p>Per accedere</p>  <p>Per uscire</p> 	<p>Voce di menù</p> 
--	--

Impostazione parametro Inten. Nero

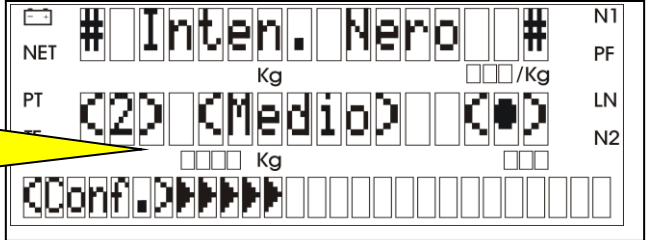
<p>Selezionare il parametro con</p>  o  <p>Per confermare</p>  <p>Per uscire</p> 	<p>Si imposta il valore di intensità del nero</p> <p>Selezionare il valore (compreso tra 0 e 4) con  o  e poi confermare con </p>	
---	--	--

13.3.1.5.3 Display [3153]

Per accedere alla fase di configurazione delle impostazioni del **Display** seguire il percorso sottoindicato oppure **[codice di accesso rapido 3153]**

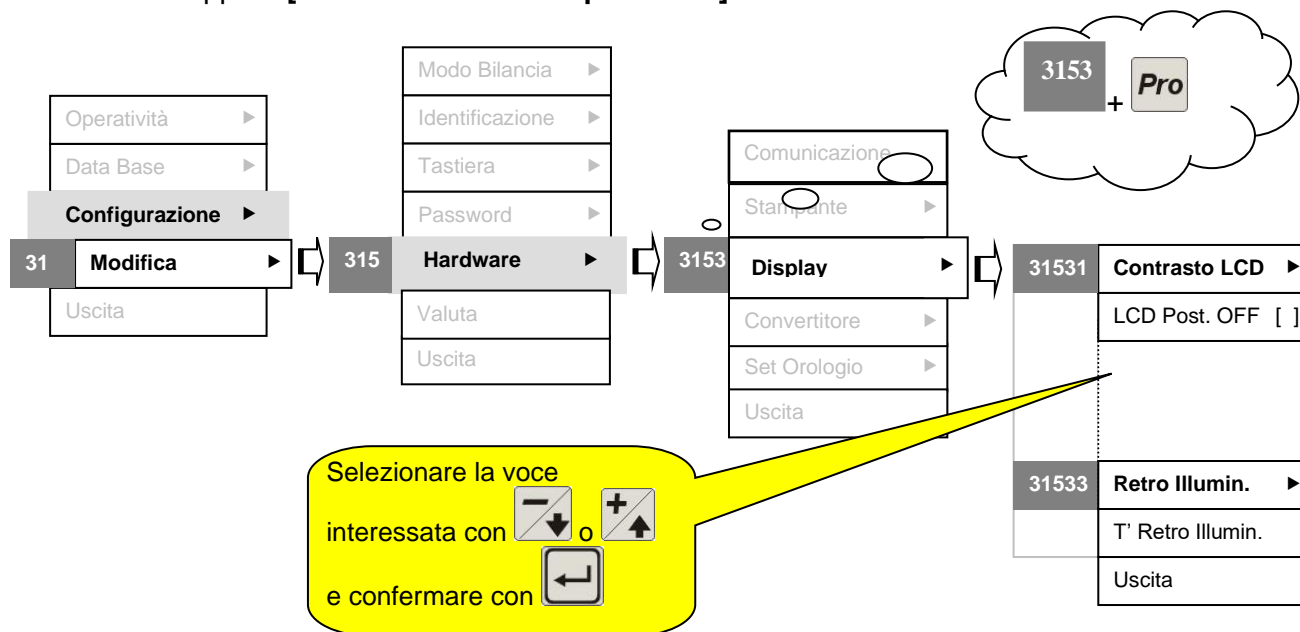

È possibile inoltre utilizzare un tasto rapido se configurato:

+ "x" ("x" → tasto rapido configurato da utente)	Effettua l'accesso diretto alla voce di voce di menù associata (per la programmazione dei tasti rapidi vedi 13.5)
---	---

13.3.1.5.3.1 Contrasto LCD [31531]

Il valore di contrasto può essere modificato sia per il display anteriore che per quello posteriore. Verrà illustrata la procedura solo per il display anteriore in quanto del tutto analoga a quella del display posteriore.

Selezione voce di menù Contrasto LCD

Selezionare la voce di menù con o Per accedere Per uscire 	
--	--

Selezione parametro Anteriore

Per accedere all'impostazione 	
Per uscire Esc	

Parametro

Impostazione parametro Contrasto Anteriore

0..9 Per confermare 	Impostare il valore di contrasto che consente una lettura chiara del testo sul display selezionato. Valore consigliato di partenza 110.	
Per uscire Esc		

Con i tasti o si aumenta o diminuisce il contrasto con regolazione fine (scatti di +/-1).

Con i tasti o si aumenta o diminuisce il contrasto con regolazione più grossolana (scatti di +/-5 unità).

13.3.1.5.3.2 LCD Posteriore OFF

Questa funzionalità abilita/disabilita la diagnostica sul display posteriore.

Per accedere: dal menù **Hardware - Display** [codice accesso rapido 3153] col tasto poi ed infine confermare col tasto

13.3.1.5.3.3 Retro Illuminazione [31533]





Questa funzionalità consente di impostare la modalità di gestione della retroilluminazione del display. In modalità automatica il display si spegne dopo il tempo stabilito (vedi 13.3.1.5.3.4 Tempo di retroilluminazione). È possibile, in alternativa, impostare la modalità su **Sempre accesa** o **Sempre spenta**.

Selezione parametro Retro Illuminazione

Per accedere all'impostazione 	
Per uscire Esc	

Parametro

Impostazione parametro Retro Illuminazione

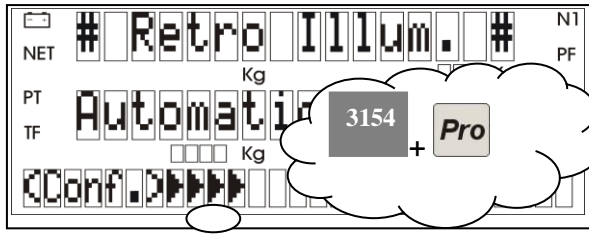



Selezionare la modalità con  o  Per confermare  Per uscire 	Impostare la modalità. È possibile scegliere tra: Sempre accesa, Sempre spenta e Automatica. Con la modalità automatica occorre specificare la durata della retro illuminazione in caso di inattività.	
--	---	--

13.3.1.5.3.4 T' Retro Illuminazione



Questa funzionalità consente di impostare la durata della visibilità del display dopo un periodo di inattività. È attiva solo con la modalità **Retro Illuminazione Automatica** (vedi 13.3.1.5.3.3).

Per accedere: dal menù **Hardware - Display** [codice accesso rapido 3153] premere tre volte  ed infine confermare col tasto 

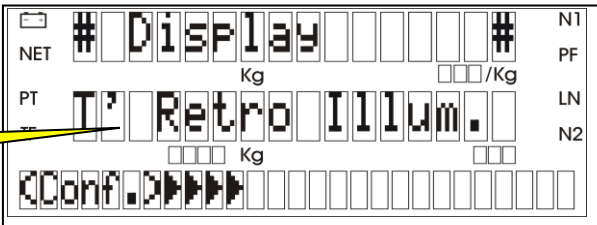
Selezione parametro T' Retro Illuminazione

Selezionare il parametro con  o  Per accedere all'impostazione  Per uscire 		
--	---	---

Impostazione parametro T' Retro Illuminazione

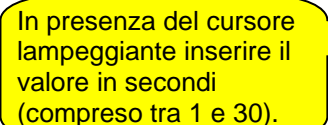
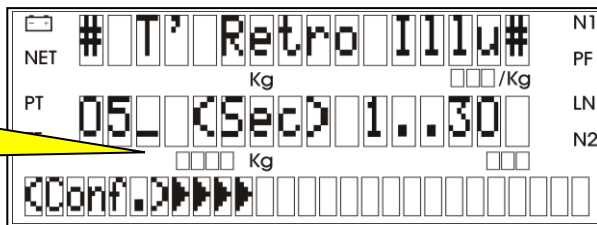
0..9 Per confermare  Per uscire 	Impostare il tempo di visualizzazione del display 	
--	--	--

13.3.1.5.4 Convertitore [3154]

Per accedere alla fase di configurazione delle impostazioni del **Convertitore del peso** seguire il percorso sottoindicato oppure [codice di accesso rapido 3154]

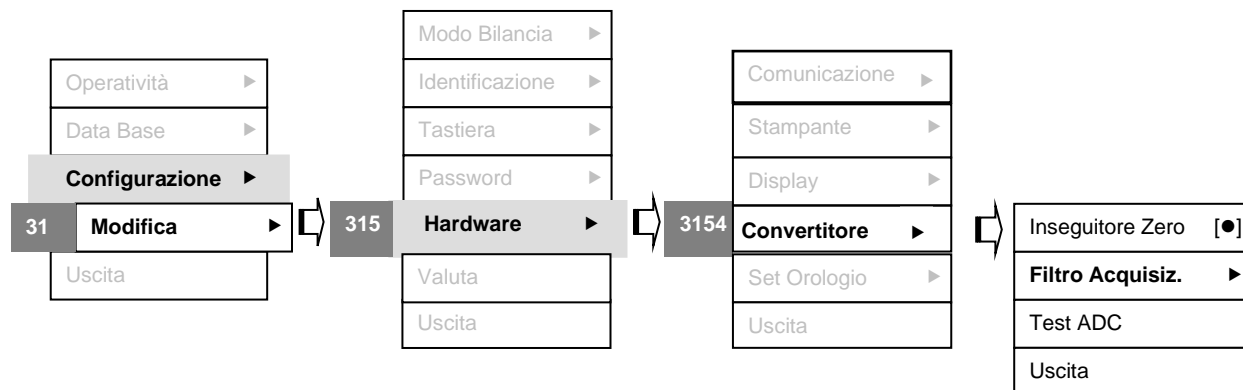





È possibile inoltre utilizzare un tasto rapido se configurato:



 + "X" ("X" → tasto rapido configurato da utente)	Effettua l'accesso diretto alla voce di voce di menù associata (per la programmazione dei tasti rapidi vedi 13.5)
---	---

13.3.1.5.4.1 Inseguire Zero

Questa funzionalità abilita/disabilita il dispositivo automatico che mantiene il piatto a 0 nell'intorno dello 0.

Selezione parametro

Selezionare il parametro con
 o 
 Per accedere

 Per uscire

Selezionare la voce interessata con  o 
 e confermare con 





Parametro

	#	Convertitore	#	N1
NET				PF
		Kg	□□□/Kg	
PT	Inseg.	Zero	□	LN
TF		□□□ Kg	□□□	N2
	<Conf.>	>>>>		

13.3.1.5.4.2 Filtro Acquisizione

Questa funzionalità consente di impostare il livello di precisione nell'acquisizione del peso stabile. La combinazione: **Velocità (Lento)** e **Rumore (Basso)** è quella che consente di acquisire il peso in maniera più precisa. Al contrario la combinazione **Velocità (Veloce)** e **Rumore (Alto)** acquisisce il peso più rapidamente ma con minor precisione.

Selezione parametro Filtro Acquisizione

Selezionare il parametro con
 o 
 Per accedere

 Per uscire

Parametro

	#	Convertitore	#	N1
NET				PF
		Kg	□□□/Kg	
PT	Filtro	Acquis.	▶	LN
TF		□□□ Kg	□□□	N2
	<Conf.>	>>>>		

Impostazione parametri Filtro acquisizione

È possibile impostare due tipologie di parametri relativi al Filtro di acquisizione: Velocità (figura ①) e Rumore (figura ②)

Figura ① Velocità

<p>Selezionare il parametro con o Per accedere Per uscire </p>	<p>Selezione parametro Velocità</p>	
<p>Selezionare l'opzione con o Per confermare l'impostazione Per uscire </p>	<p>Impostare la velocità selezionando una delle tre opzioni possibili: Lento, Medio o Veloce. Lento = maggior numero di campionamenti del convertitore</p> <p>Selezione opzione (Es. Medio)</p>	

Figura ② Rumore

<p>Selezionare il parametro con o Per accedere Per uscire </p>	<p>Selezione parametro Rumore</p>	
<p>Selezionare l'opzione con o Per confermare l'impostazione Per uscire </p>	<p>Impostare il livello di Rumore selezionando una delle tre opzioni possibili: Basso, Medio o Alto</p> <p>Selezione opzione (Es. Basso)</p>	

13.3.1.5.4.3 Test ADC

Questa funzionalità visualizza le informazioni del convertitore A/D per eventuali controlli diagnostici.

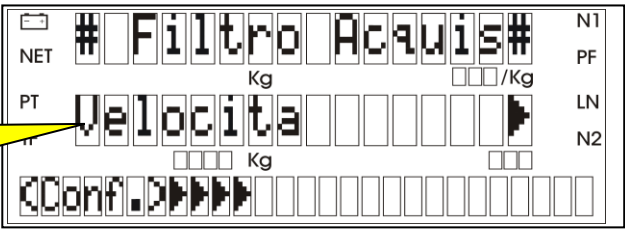
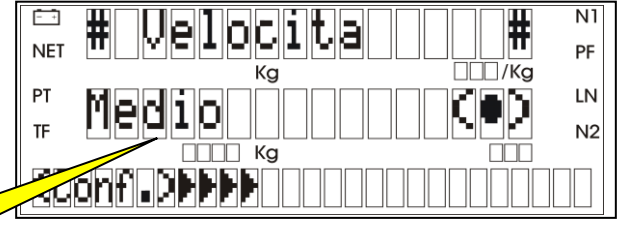
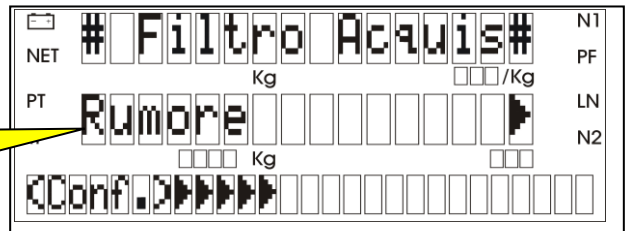
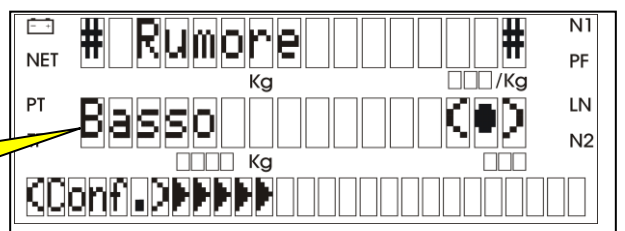
Selezionare il parametro con
 o

Per accedere

Per uscire
Esc

Per accedere

Per uscire
Esc

13.3.1.5.5 Set Orologio [3155]

Per accedere alla fase di configurazione delle impostazioni dell'**Orologio** seguire il percorso sottoindicato oppure **[codice di accesso rapido 3155]**

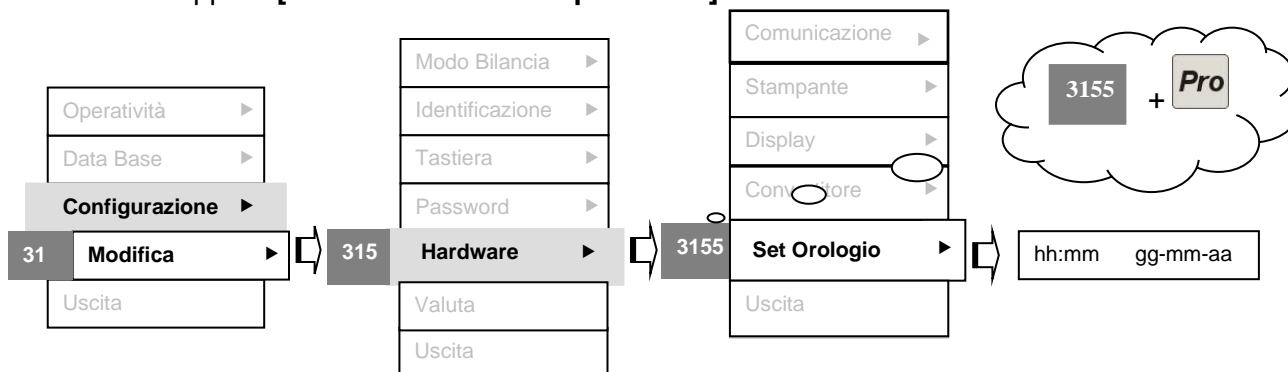

È possibile inoltre utilizzare un tasto rapido se configurato:

+ "x"
 ("x" → tasto rapido configurato da utente)

Effettua l'accesso diretto alla voce di voce di menù associata (per la programmazione dei tasti rapidi vedi 13.5)

Impostazione parametro Orologio

Questa funzionalità consente di impostare la data (nel formato gg-mm-aa) e l'ora (nel formato hh:mm)

<p>Per accedere </p> <p>Per modificare l'impostazione utilizzare i tasti da 0 a 9 (Es. 1, 4)</p> <p>Per uscire Esc</p>	<p>In presenza del cursore lampeggiante impostare la prima cifra dell'ora.</p> <p>Utilizzare i tasti e per spostarsi negli altri campi. Infine confermare con </p>	
---	--	--

13.3.1.6 Valuta [316]

Per accedere alla fase di configurazione delle impostazioni della **Valuta** seguire il percorso sottoindicato oppure **[codice di accesso rapido 316]**.

Questa funzionalità consente di impostare la sigla della valuta, sia per quanto riguarda la visualizzazione sul display della bilancia, sia per quanto riguarda la stampa), secondo il formato a tre caratteri alfabeticosi così come previsto dalla tabella ISO dei codici internazionali delle divise (Es. Dollaro Stati Uniti = USD). Per quanto riguarda l'Euro è possibile stampare il relativo simbolo grafico

impostando il carattere abbinato al tasto (vedi esempio a figura ②)

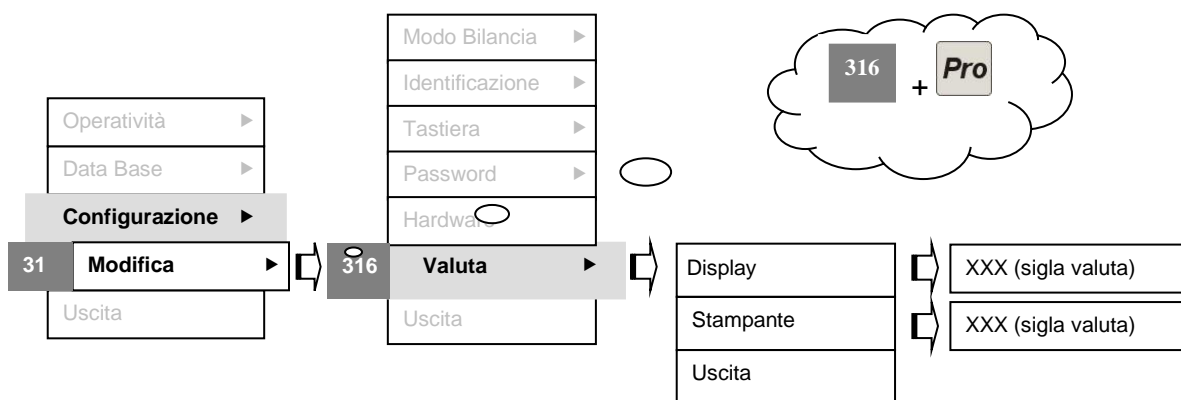



È possibile inoltre utilizzare un tasto rapido se configurato:

+ "x" ("x" → tasto rapido configurato da utente)	Effettua l'accesso diretto alla voce di voce di menù associata (per la programmazione dei tasti rapidi vedi 13.5)
---	---



L'impostazione della valuta è disponibile sia per il display (figura ①) che per la stampante (figura ②).

Selezione parametro Display

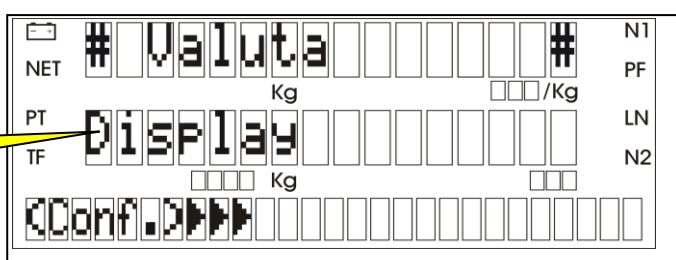
Figura ① Display

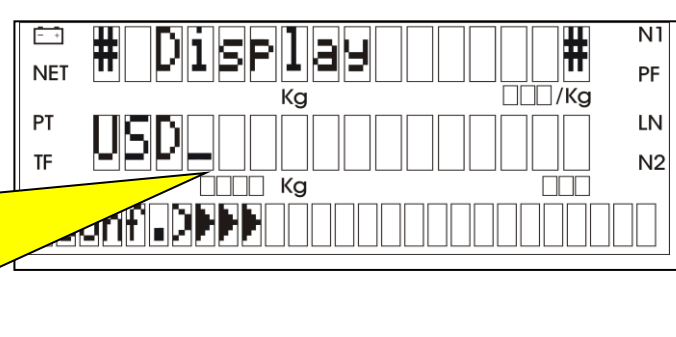

<p>Selezionare il parametro con  o </p> <p>Per accedere </p> <p>Per uscire Esc</p>	<p>Parametro Display</p>	 <p>The screenshot shows a menu with the following items: # Valuta #, NET, Kg, /Kg, PT Display, TF, Conf. The 'Display' option is highlighted with a yellow callout box.</p>
--	------------------------------	--

Impostazione parametro Valuta Display



<p>Per accedere </p> <p>Per uscire Esc</p>	<p>In presenza del cursore lampeggiante cancellare col tasto C l'eventuale sigla già configurata (Es. EUR). Inserire la nuova sigla secondo i codici ISO Internazionali. Infine confermare con </p>	 <p>The screenshot shows the 'Display' menu with 'USD' entered in the PT field. A yellow callout box points to the 'USD' entry.</p>
--	---	--

Selezione parametro Stampante

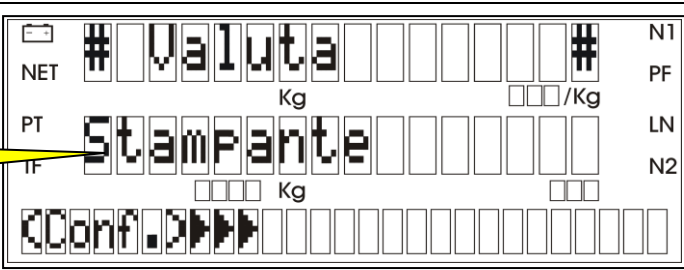
Figura ② Stampante

<p>Selezionare il parametro con  o </p> <p>Per accedere </p> <p>Per uscire Esc</p>	<p>Parametro Stampante</p>	 <p>The screenshot shows a menu with the following items: # Valuta #, NET, Kg, /Kg, PT Stampante, TF, Conf. The 'Stampante' option is highlighted with a yellow callout box.</p>
--	--------------------------------	--

Impostazione parametro Valuta Stampante

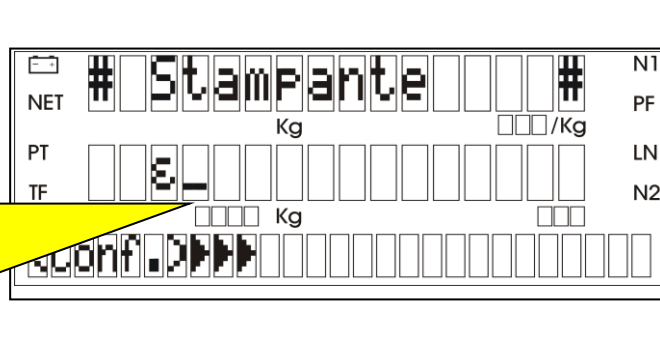
<p>Per accedere </p> <p>Per uscire Esc</p>	<p>In presenza del cursore lampeggiante cancellare col tasto C l'eventuale sigla già configurata (Es. €). Inserire la nuova sigla secondo i codici ISO Internazionali. Infine confermare con </p>	 <p>The screenshot shows the 'Stampante' menu with '€' entered in the PT field. A yellow callout box points to the '€' entry.</p>
--	---	---



13.3.2 Stampa [32]

Questa funzionalità consente di ottenere un report con i dati di configurazione in **Modo Bilancia** suddiviso per Scontrino, Articolo Singolo e Peso/Prezzatrice. Viene inoltre stampato il Layout delle etichette e dei loghi configurati. I report possono essere stampati anche utilizzando i tasti di SELEZIONE RAPIDA già configurati dal costruttore come descritto al punto 4.4.8 e seguenti.

13.3.2.1 Modo Bilancia [321]

Per accedere alla fase di stampa della configurazione in Modo Bilancia seguire il percorso sottoindicato oppure **[codice di accesso rapido 321]**. Vedi anche 4.4.8.1.8

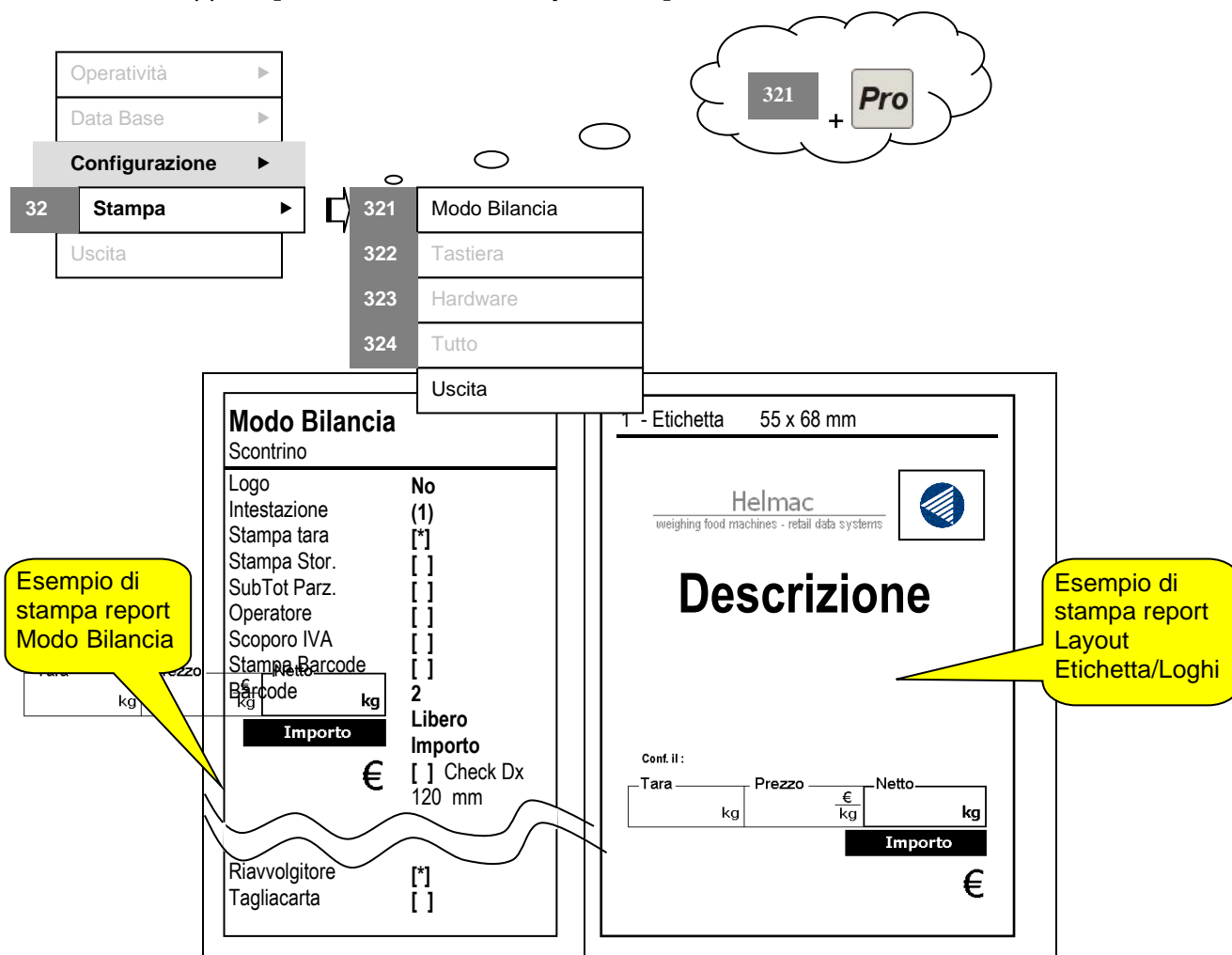

Esempio di stampa report Modo Bilancia

Esempio di stampa report Layout Etichetta/Loghi

Esempio di stampa delle caratteristiche dei campi inseriti nel layout dell'etichetta

Descrizione del campo utilizzato

Coordinate (x;y) del punto di partenza del campo

Peso/Q.tà	[37 x 40]	[1, 8, R]
Tara	[2 x 40]	[1, 8, R]
Prezzo	[19 x 40]	[1, 8, R]
Importo	[33 x 40]	[1, 10, R]
Ingresso	[0 x 18]	[6, 53, L]
Data Confezione	[10 x 32]	[1, 10, C]
Data scadenza	[35 x 32]	[1, 10, C]

[a, b, c] dove
a indica il N° di righe;
b indica il N° di caratteri della riga;
c indica il tipo di giustificazione nella riga (R=destra, C= centro, L= sinistra)

13.3.2.2 Tastiera [322]

Per accedere alla fase di stampa della configurazione Tastiera seguire il percorso sottoindicato oppure [codice di accesso rapido 322].

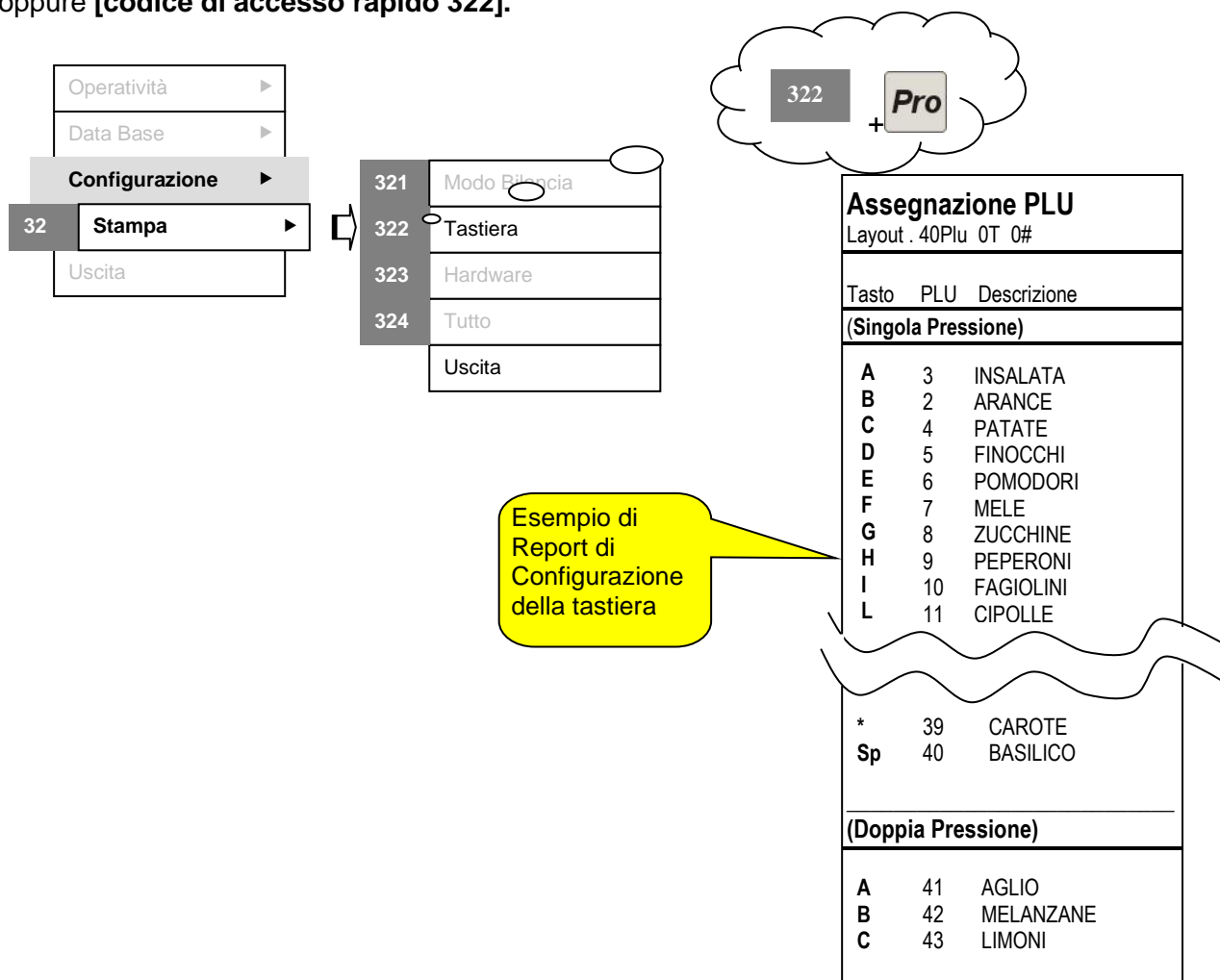

13.3.2.3 Hardware [323]

Per accedere alla fase di stampa della configurazione Tastiera seguire il percorso sottoindicato oppure [codice di accesso rapido 323]. Per l'esempio di stampa del report vedi punto 4.4.8.1.11.

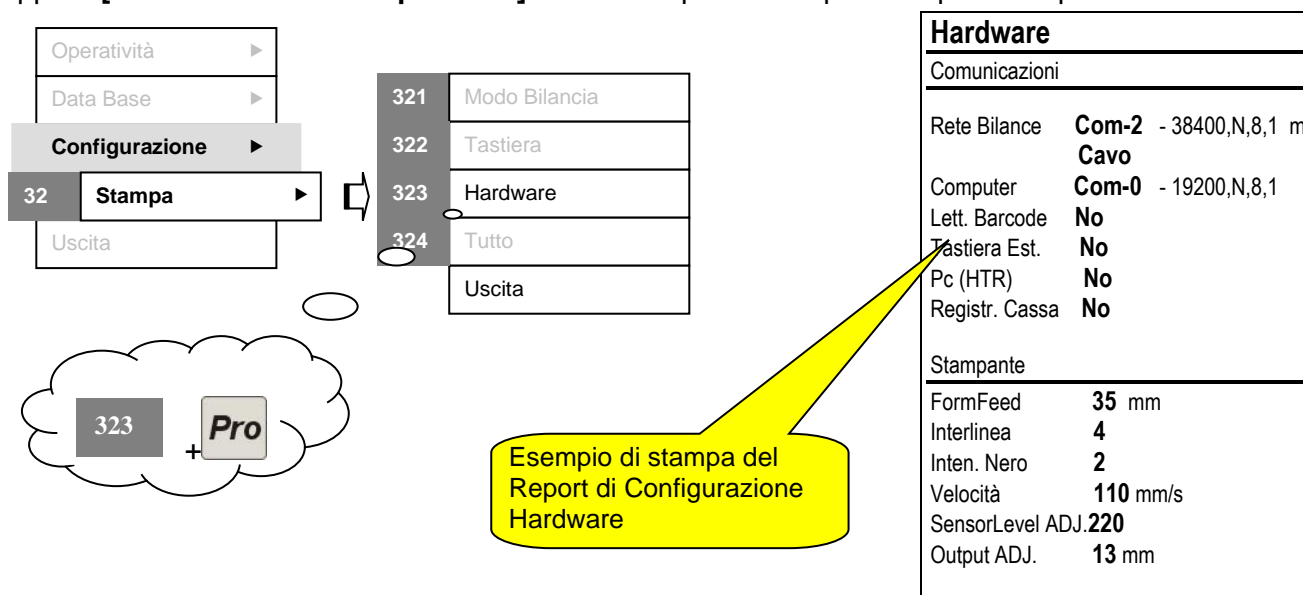

13.3.2.4 Tutto [324]

Per accedere alla fase di stampa della configurazione **Tutto** seguire il percorso sottoindicato oppure **[codice di accesso rapido 324]**.

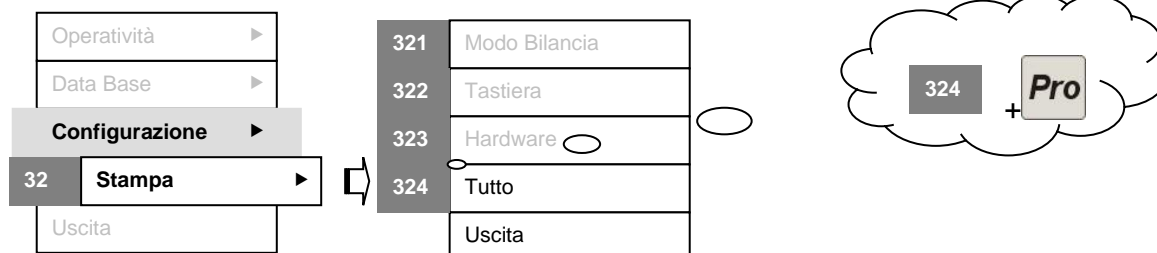

Con questa funzionalità vengono stampati in sequenza i report di **Modo Bilancia, Tastiera e Hardware** (vedi 13.3.2.1, 13.3.2.2 e 13.3.2.3).

13.3.3 Trasmissione [33]

Questa funzionalità consente di trasmettere i parametri impostati nel menù CONFIGURAZIONE a tutte le bilance collegate in rete.

13.3.4 Reset Factory [34]

Questa funzionalità consente di ripristinare i parametri del menu CONFIGURAZIONE impostati in fabbrica annullando tutte le modifiche fatte successivamente in fase di personalizzazione.

Prima di effettuare l'operazione viene in ogni caso chiesta conferma:

Per accedere 	<table border="1"> <tr> <td>NET</td> <td># Configuraz. #</td> <td>N1</td> </tr> <tr> <td>PT</td> <td>Reset Factory</td> <td>PF</td> </tr> <tr> <td>TF</td> <td>Sei sicuro?</td> <td>LN</td> </tr> <tr> <td></td> <td></td> <td>N2</td> </tr> </table>	NET	# Configuraz. #	N1	PT	Reset Factory	PF	TF	Sei sicuro?	LN			N2	<p>In presenza del cursore lampeggiante col tasto si conferma.</p> <p>Col tasto si annulla l'operazione.</p>
NET	# Configuraz. #	N1												
PT	Reset Factory	PF												
TF	Sei sicuro?	LN												
		N2												
Per uscire 														



Nota: Se viene confermata l'operazione lo strumento effettua la sequenza di Reboot come quella eseguita in fase di accensione (Power-On)



13.4 STAMPE TOTALI

È possibile ottenere report suddivisi in tre categorie:

- Orari
- Totali I livello
- Totali II livello

13.4.1 Orari [41] (solo per serie GP)

Questa funzionalità consente di ottenere un report con l'indicazione del N° di scontrini emessi nelle varie fasce orarie della giornata con la somma dei relativi totali.

Per accedere alla fase di Stampa Totali **Orari** seguire il percorso sottoindicato oppure [codice di accesso rapido 41].

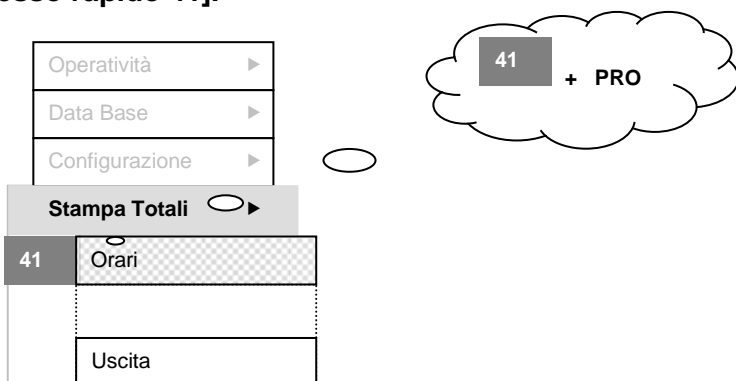

Per accedere

Per uscire

Esc

Per ottenere la stampa del report **Orari** usare il tasto

NET	#	Stampa	#	N1
		Kg		PF
PT		Orari		LN
		Kg		N2
		(Stam.)		

Totali Orari		
	Totali	(Locale)
	15.04.2010	13:08
6 ⁰⁰	0	0,00
7 ⁰⁰	0	0,00
8 ⁰⁰	2	55,24
9 ⁰⁰	7	128,32
10 ⁰⁰	25	368,55 **
11 ⁰⁰	37	513,76 ***
12 ⁰⁰	44	585,82 ****
13 ⁰⁰	27	401,36 **
14 ⁰⁰	18	285,72 **
15 ⁰⁰	22	321,44 **
16 ⁰⁰	34	437,95 ****
17 ⁰⁰	48	602,11 *****
18 ⁰⁰	59	785,48 *****
19 ⁰⁰	63	770,57 *****
20 ⁰⁰	0	0,00

Esempio di report **Stampa Orari**

N° scontrini emessi nella fascia oraria indicata

Totale relativo al N° di scontrini emessi nella fascia oraria indicata

Rappresentazione grafica della percentuale di scontrini emessi sul totale della giornata

13.4.2 Totali I livello [42]

Con questa funzionalità si ottengono una serie di report statistici e di riepilogo come meglio descritto nei singoli paragrafi successivi. Per ottenere la stampa dei vari report occorre abilitare i relativi campi nel menù **Operatività** (vedi 13.1.1.1.7).

13.4.2.1 PLU_Articolo [421]

Per accedere alla fase di stampa Totali I livello **PLU_Articolo** seguire il percorso indicato a fianco oppure [codice di accesso rapido 421].

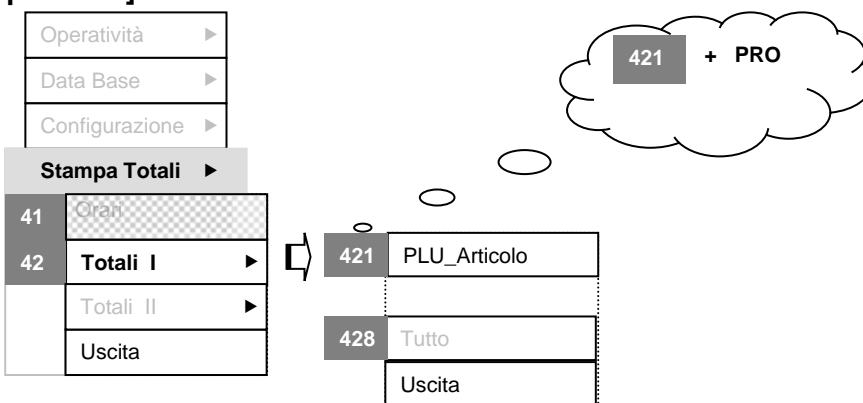

Selezione voce di menù **Totali I livello**

<p>Selezionare la voce di menù con </p> <p>Per accedere </p> <p>Per uscire Esc</p>	<p>NET # Stampa # N1 PF</p> <p>PT Totali I LN</p> <p>TF Kg Kg N2</p> <p>(Stam.)</p>	<p>Esempio di report Stampa Totali I PLU_Articolo</p>	<table border="1"> <thead> <tr> <th colspan="4">Statistiche Totali</th> </tr> <tr> <th colspan="4">Totali I (Locale)</th> </tr> </thead> <tbody> <tr> <td colspan="4">15.04.2010 14:16</td> </tr> <tr> <td colspan="2">ultimo Azzeramento</td> <td>07.04.2010</td> <td>16:34</td> </tr> <tr> <td colspan="2">N.ro Azzeramenti</td> <td colspan="2">7</td> </tr> <tr> <td colspan="2">N.ro Scontrini</td> <td colspan="2">7</td> </tr> <tr> <td colspan="2">Sconti</td> <td colspan="2">0,00</td> </tr> <tr> <td colspan="2">Storni</td> <td colspan="2">0,00</td> </tr> </tbody> </table>	Statistiche Totali				Totali I (Locale)				15.04.2010 14:16				ultimo Azzeramento		07.04.2010	16:34	N.ro Azzeramenti		7		N.ro Scontrini		7		Sconti		0,00		Storni		0,00																													
Statistiche Totali																																																															
Totali I (Locale)																																																															
15.04.2010 14:16																																																															
ultimo Azzeramento		07.04.2010	16:34																																																												
N.ro Azzeramenti		7																																																													
N.ro Scontrini		7																																																													
Sconti		0,00																																																													
Storni		0,00																																																													
<p>Per accedere </p> <p>Per uscire Esc</p>	<p>NET # Totali I # N1 PF</p> <p>PT PLU -Articolo LN</p> <p>TF Kg Kg N2</p> <p>(Stam.)</p>	<p>Stampa Totali I PLU_Articolo</p> <p>sezione Totali PLU. Vengono raggruppati i totali per PLU.</p> <p>Codice PLU e Descrizione</p> <p>Q.tà = N° scontrini</p> <p>Figura ①</p>	<table border="1"> <thead> <tr> <th colspan="4">Totali PLU</th> </tr> <tr> <th colspan="4">Totali I (Locale)</th> </tr> </thead> <tbody> <tr> <td colspan="4">15.04.2010 14:16</td> </tr> <tr> <th>Q.tà</th> <th>kg</th> <th>Sconti</th> <th>Importi</th> </tr> <tr> <td>4</td> <td>- PATATE</td> <td></td> <td></td> </tr> <tr> <td>2</td> <td>1.572</td> <td>0,00</td> <td>2,32</td> </tr> <tr> <td>2</td> <td>- ARANCE</td> <td></td> <td></td> </tr> <tr> <td>1</td> <td>0.494</td> <td>0,00</td> <td>1,21</td> </tr> <tr> <td>3</td> <td>- INSALATA</td> <td></td> <td></td> </tr> <tr> <td>4</td> <td>2.560</td> <td>0,00</td> <td>3,16</td> </tr> <tr> <th colspan="2">Totali</th> <td></td> <td></td> </tr> <tr> <td colspan="2">Importi</td> <td colspan="2">6,69</td> </tr> <tr> <td colspan="2">Arrot.</td> <td colspan="2">- 0,04</td> </tr> <tr> <td colspan="2">Cassa</td> <td colspan="2">6,65</td> </tr> <tr> <td>1/01</td> <td>1</td> <td>15.04.2010</td> <td>14:16</td> </tr> </tbody> </table>	Totali PLU				Totali I (Locale)				15.04.2010 14:16				Q.tà	kg	Sconti	Importi	4	- PATATE			2	1.572	0,00	2,32	2	- ARANCE			1	0.494	0,00	1,21	3	- INSALATA			4	2.560	0,00	3,16	Totali				Importi		6,69		Arrot.		- 0,04		Cassa		6,65		1/01	1	15.04.2010	14:16
Totali PLU																																																															
Totali I (Locale)																																																															
15.04.2010 14:16																																																															
Q.tà	kg	Sconti	Importi																																																												
4	- PATATE																																																														
2	1.572	0,00	2,32																																																												
2	- ARANCE																																																														
1	0.494	0,00	1,21																																																												
3	- INSALATA																																																														
4	2.560	0,00	3,16																																																												
Totali																																																															
Importi		6,69																																																													
Arrot.		- 0,04																																																													
Cassa		6,65																																																													
1/01	1	15.04.2010	14:16																																																												

Nota: Dopo aver ottenuto la stampa del report (figura ①) viene chiesto se si intende procedere con l'**azzeramento dei totali**. In caso affermativo premere altrimenti premere **Esc**. Vedi pagina successiva.

<p>Per confermare la cancellazione</p> <p></p> <p>Per uscire senza cancellare</p> <p>Esc</p>	<p>La richiesta di confermare o meno la cancellazione (azzeramento) dei totali viene riproposta per ognuno dei possibili report dopo la stampa</p>	
---	--	--

13.4.2.2 Gruppi PLU [422]

Per accedere alla fase di stampa Totali I livello **Gruppi PLU** seguire il percorso sottoindicato oppure **[codice di accesso rapido 422]**.

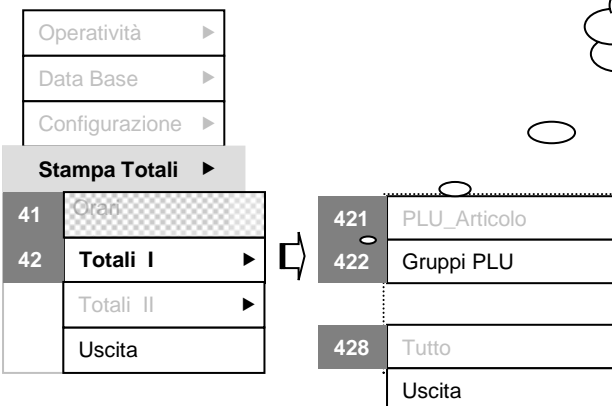

422 + PRO

Questa funzionalità consente di ottenere la stampa di un report con i totali per Gruppi PLU. Vedi figura 2 di fianco.

Esempio di report Stampa Totali I Gruppi PLU

Stampa Totali I Gruppi PLU: sezione statistiche

Codice Gruppo PLU e Descrizione

Stampa Totali I Gruppi PLU: sezione totali per Gruppo PLU. Vengono raggruppati i totali per Gruppo PLU.

Figura 2

Statistiche Totali			
Totali I (Locale)			
19.04.2010 11:18			
Ultimo Azzeramento 07.04.2010 16:34			
N.ro Azzeramenti	7		
N.ro Scontrini	7		
Sconti	0,00		
Storni	0,00		
Totali Gruppi PLU			
Totali I (Locale)			
19.04.2010 11:18			
kg	Sconti	Importi	
I - ORTOFRUTTA	4,626	0,00	0,69
Totali			
Importi	6,69		
Arrot.	- 0,04		
Cassa	6,65		
1/01 I 19.04.2010 11:18			

<p>Per accedere</p> <p></p> <p>Per uscire</p> <p>Esc</p>	<p>Per ottenere la stampa del report Totali I Gruppi PLU usare il tasto </p>	
---	---	--



13.4.2.3 Operatori [423]

Per accedere alla fase di stampa Totali I livello **Operatori** seguire il percorso sottoindicato oppure [codice di accesso rapido 423].

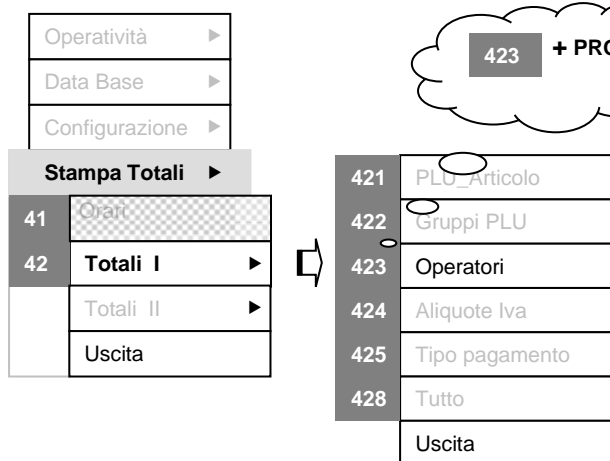

423 + PRO

Esempio di report Stampa Totali I Operatori

Stampa Totali I Operatori: sezione statistiche Totali

Codice Operatore

Sezione statistiche per Operatore

Stampa Totali I Operatori: sezione totali per Operatore. Vengono raggruppati i totali per Operatore.

Statistiche Totali	
Totale I (Locale) 19.04.2010 12:20	
Ultimo Azzeramento 07.04.2010 16:34	
N.ro Azzeramenti	7
N.ro Scontrini	7
Sconti	0,00
Sorni	0,00
Totale Operatore	
Totale I (Locale) 19.04.2010 12:20	
Operatori in Servizio	
#1	
N.ro Scontrini	2
N.ro Riaperture	0
Transazioni (+)	3 3,53
Transazioni (-)	0 0,00
Somma	3,53
(0 Sorni	0,00)
(Sconti	0,00)
#2	
N.ro Scontrini	3
N.ro Riaperture	0
Transazioni (+)	4 3,16
Transazioni (-)	0 0,00
Somma	3,16
(0 Sorni	0,00)
(Sconti	0,00)
Totale	
Importi	6,69
Arrot.	- 0,04
Cassa	6,65
1/01	1 19.04.2010 12:20

Questa funzionalità consente di ottenere la stampa di un report con i totali raggruppati per **Operatore** in servizio. Vedi figura ① di fianco.

Figura ①

Per accedere [←]	Per ottenere la stampa del report Totale I Operatori usare il tasto [←]	# Totali I #	N1
Per uscire Esc		NET # Totali I #	PF
		Kg	/Kg
		PT Operatori	LN
		TF	N2
		Kg	
		Stamp.	

13.4.2.4 Aliquote IVA [424]

Per accedere alla fase di stampa Totali I livello **Aliquote IVA** seguire il percorso sottoindicato oppure **[codice di accesso rapido 424]**.

Operatività	▶
Data Base	▶
Configurazione	▶
Stampa Totali	▶
41	Orari
42	Totali I
	Totali II
	Uscita

424 + PRO

421	PLU_Articolo
422	Gruppi PLU
423	Operatori
424	Aliquote Iva
425	Tipo pagamento
428	Tutto
	Uscita

Esempio di report
Stampa Totali I Aliquote IVA

Stampa Totali I Aliquote IVA:
sezione statistiche

Stampa Totali I Aliquote IVA:
sezione totali IVA. Vengono raggruppati i totali per Aliquota IVA.

Statistiche Totali			
Totali I (Locale)			
19.04.2010 13:12			
Ultimo Azzeramento 07.04.2010 16:34			
N.ro Azzeramenti		7	
N.ro Scontrini		7	
Sconti		0,00	
Storni		0,00	
Totali IVA			
Totali I (Locale)			
19.04.2010 14:16			
% Imponibili	Iva	Totali	
20,00	5,57	1,18	6,69
Totali			
Importi		6,69	
Arrot.		- 0,04	
Cassa		6,65	
1/01	1	19.04.2010	13:12

Questa funzionalità consente di ottenere la stampa di un report con i totali raggruppati per Aliquote IVA. Vedi figura ② di fianco.

Figura ②

Per accedere

↩

Per uscire

Esc

Per ottenere la stampa del report **Totali I Aliquote IVA** usare il tasto

#
Totali I
#

NET
Kg
/Kg

PT
Aliquote IVA

TE
Kg

(Stamp.)

13.4.2.5 Tipo di pagamento [425]

Per accedere alla fase di stampa Totali I livello **Tipo pagamento** seguire il percorso sottoindicato oppure **[codice di accesso rapido 425]**.

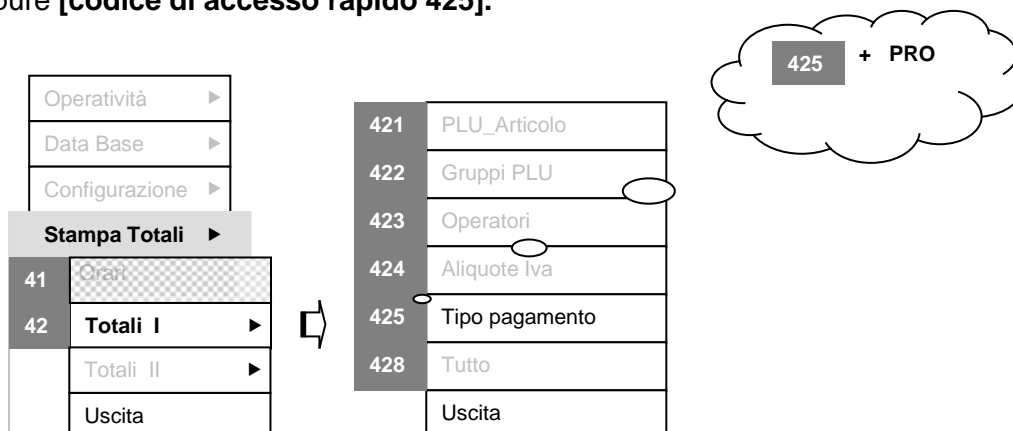

Questa funzionalità consente di ottenere la stampa di un report con i totali raggruppati per Operatore in servizio. Vedi figura ① sotto.

Esempio di report Stampa Totali I Tipo pagamento

Stampa Totali I Tipo pagamento: sezione statistiche

Stampa Totali I Tipo pagamento: sezione totali. Vengono raggruppati i totali per Tipo pagamento

Figura ①

Statistiche Totali	
Totale I (Locale)	
19.04.2010 13:38	
Ultimo Azzeramento 07.04.2010 16:34	
N.ro Azzeramenti	7
N.ro Scontrini	7
Sconti	0,00
Storni	0,00
Totali Pagamenti	
Totale I (Locale)	
19.04.2010 13:38	
Contante	6,65
Totali	
Cassa 6,65	
1/01	1 19.04.2010 13:38

Per accedere

Per uscire

Per ottenere la stampa del report **Totale Tipo pagamento** usare il tasto

13.4.2.6 Uso riservato [426]

13.4.2.7 Uso riservato [427]

13.4.2.8 Tutto [428]

Per accedere alla fase di stampa Totali I livello **Tutto** seguire il percorso sottoindicato oppure [codice di accesso rapido 428].

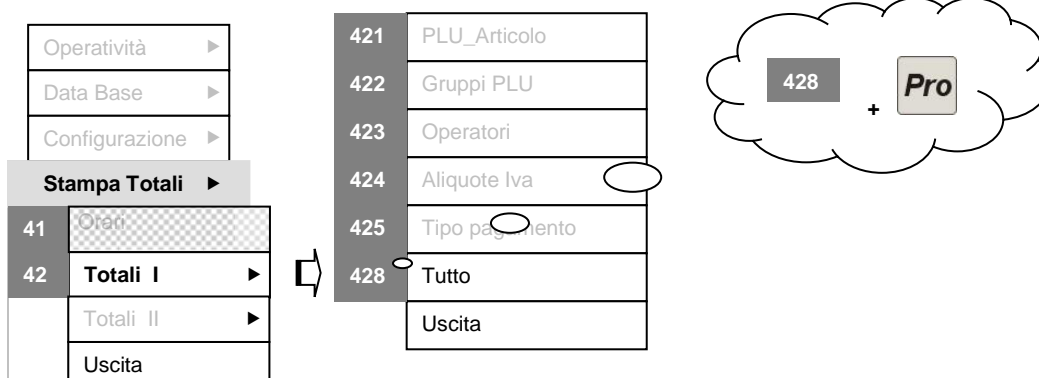

Questa funzionalità consente di ottenere la stampa di un report riepilogativo contenente i **Totali** per:

- PLU
- Gruppi PLU
- Operatori
- Aliquote IVA
- Tipo pagamento

Vedi esempi alle pagine precedenti.

13.4.3 Totali II livello [43]

Con questa funzionalità si ottengono una serie di report statistici e di riepilogo identici a quelli previsti per i Totali di primo livello. Per ottenere la stampa dei vari report occorre abilitare i relativi campi nel menù **Operatività** (vedi 13.1.1.1.7).

13.4.3.1 PLU_Articolo [431]

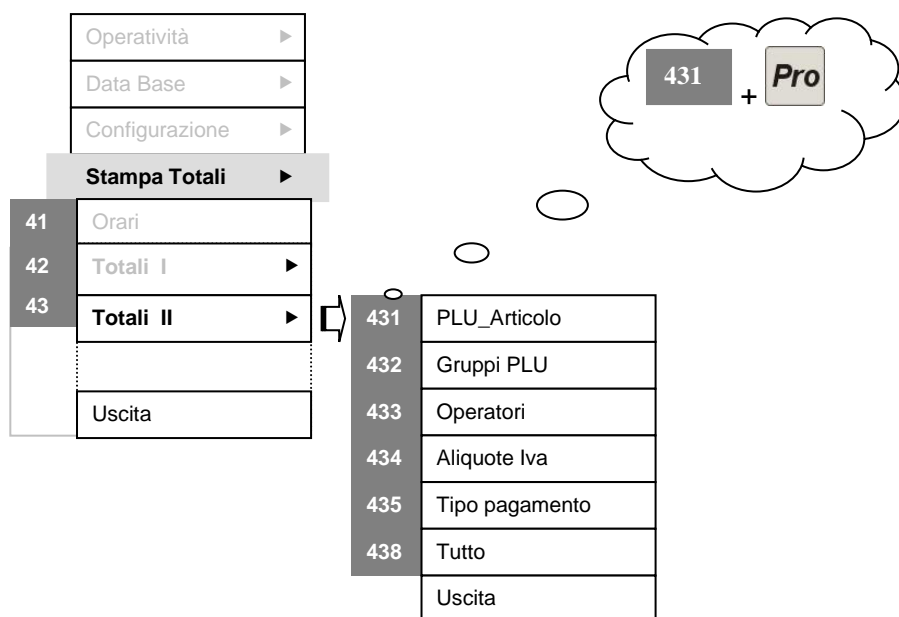

Per accedere alla fase di stampa Totali II livello **PLU_Articolo** seguire il percorso sottoindicato oppure **[codice di accesso rapido 431]**.





Selezione voce di menù **Totali II livello**

Selezionare la voce di menù con o Per accedere Per uscire 	
---	--

Per accedere Per uscire 	<div style="background-color: yellow; border: 1px solid black; padding: 5px; margin-top: 10px;"> Per ottenere la stampa del report Totali II PLU_Articolo usare il tasto </div>
------------------------------------	---

Nota: Dopo aver ottenuto la stampa del report viene chiesto se si intende procedere con l'**azzeramento dei totali**. In caso affermativo premere  altrimenti premere . La cancellazione dei totali di II livello comporta la cancellazione automatica anche di quelli di I livello.

Per confermare la cancellazione  Per uscire senza cancellare 	La richiesta di confermare o meno la cancellazione (azzeramento) dei totali viene riproposta per ognuno dei possibili report dopo la stampa	
--	---	--

Per gli esempi di report vedi 13.4.2.1

13.4.3.2 Gruppi PLU [432]

Le modalità di accesso ed il report sono identici

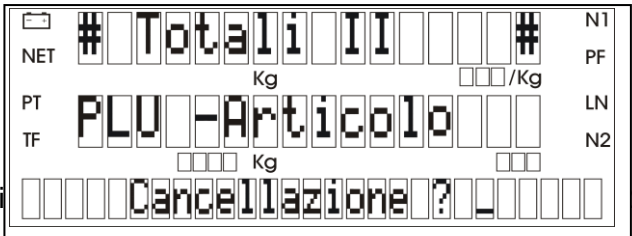

The screenshot shows a terminal interface with the following text:

```

# Totali II # N1
NET                    Kg      /Kg PF
PT   PLU -Articolo     LN
TF                    Kg      N2
Cancellazione? _
  
```

The prompt 'Cancellazione?' is followed by a question mark and a cursor, with a '.2)' to its right.

13.4.3.3 Operatori [433]

Le modalità di accesso ed il report sono identici a quelli previsti per i totali di I livello (vedi 13.4.2.3)

13.4.3.4 Aliquote IVA [434]

Le modalità di accesso ed il report sono identici a quelli previsti per i totali di I livello (vedi 13.4.2.4)

13.4.3.5 Tipo pagamento [435]

Le modalità di accesso ed il report sono identici a quelli previsti per i totali di I livello (vedi 13.4.2.5)

13.4.3.6 Uso riservato [436]

13.4.3.7 Uso riservato [437]

13.4.3.8 Tutto [438]

Le modalità di accesso ed il report sono identici a quelli previsti per i totali di I livello (vedi 13.4.2.8)

13.5 PROGRAMMAZIONE “Tasti rapidi” dell’Operatore

È possibile programmare i tasti della tastiera alfanumerica (Es. Figura A tastiera meccanica 80 tasti) per accedere in modo rapido alle funzioni più utilizzate dall’operatore.

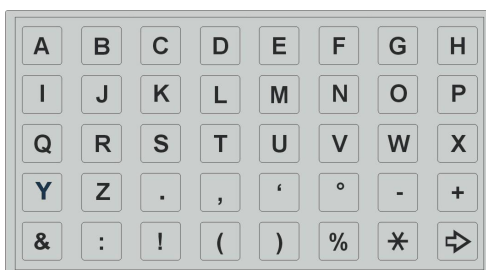

Fig. A

Per associare un tasto della tastiera alfanumerica ad una specifica funzione procedere come di seguito indicato:

<p>1</p>	<p>Premere Pro per entrare in programmazione</p>	<p>Digitare la Password se necessario altrimenti premere subito </p>
<p>2</p>	<p>Scorrere i menù e posizionarsi sulla voce desiderata</p> <p>La presenza dei trattini indica che è possibile associare alla funzione un tasto “rapido”</p>	<p>Per scorrere i menù Per accedere Per uscire </p>
<p>3</p>	<p>Associare o Rimuovere il tasto “rapido”</p> <p>Per associare + (tasto) (Es. A)</p>	<p>In caso di associazione compare ‘ A ’ ad esempio come codice di tasto associato</p> <p>In caso di rimozione compare ‘ ---- ’</p>
<p>4</p>	<p>Per rimuovere + C</p>	<p>In presenza del cursore lampeggiante premere per confermare o per uscire senza confermare</p>
<p>5</p>	<p>Riprendere dal punto 2 per effettuare altre associazioni, oppure premere ripetutamente per terminare</p>	

14 APPENDICI

14.1 APPENDICE A – SIGILLI DI PROTEZIONE

Le bilance della serie GP sono dotate di un sigillo fisico ed uno elettronico.

Sigillo fisico

Il sigillo fisico è costituito da una etichetta autoadesiva, distruggibile al distacco, a protezione del gruppo < Cella di carico / convertitore ADC >. Le rimanenti parti meccaniche, elettriche ed elettroniche, sono libere da vincoli e quindi possono essere liberamente accessibili.

Nelle figure sottostanti, sono mostrate le posizioni dell'etichetta nella GP1/2/3 e nella GP4.

- GP1/2** – A = targa con iscrizioni metrologiche
B = sigillo fisico di protezione visibile attraverso la finestra trasparente

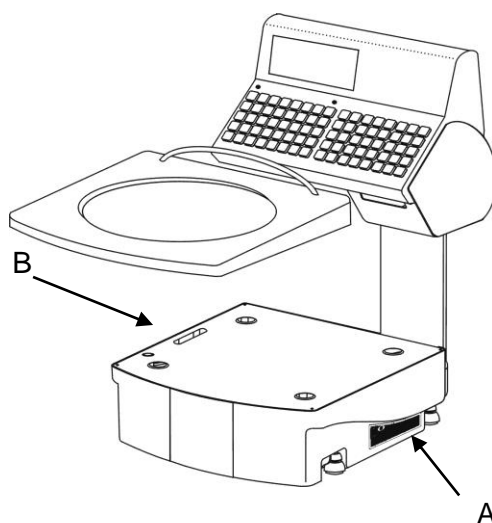
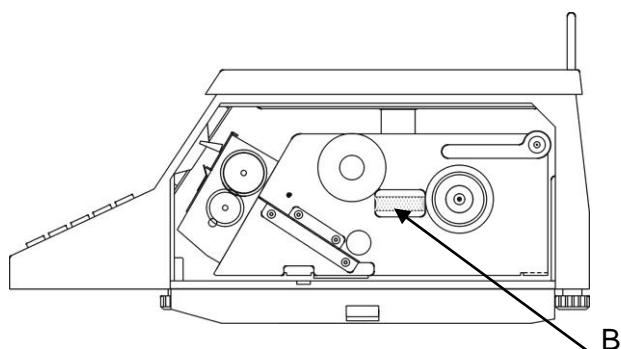

- GP4** – A = targa con iscrizioni metrologiche
B = sigillo fisico di protezione visibile all'interno del vano stampante

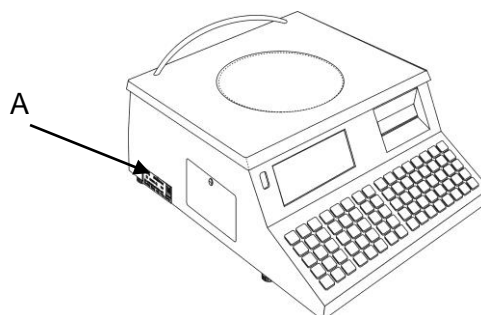

Nelle figure sottostanti, sono mostrate le posizioni dell'etichetta nella serie GPE.

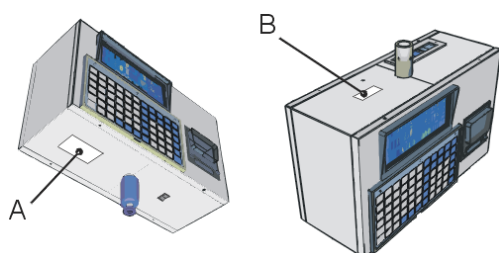

GPe.P Pensile

A= targa con iscrizioni metrologiche
B= sigillo fisico di protezione

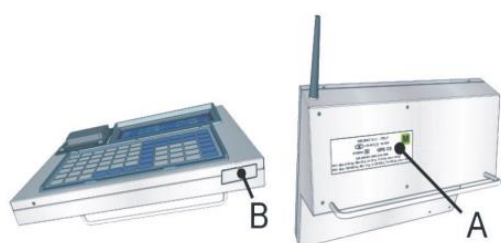

VISO7 Terminale per piattaforme

A= targa con iscrizioni metrologiche
B= sigillo fisico di protezione

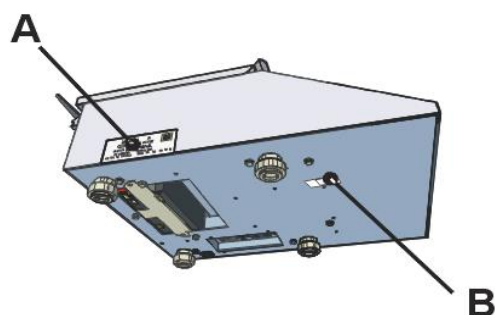

GPe.B

A= targa con iscrizioni metrologiche
B= sigillo fisico di protezione

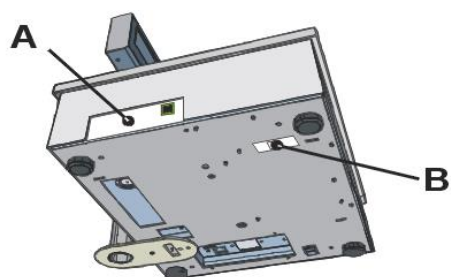

GPe.LCO

A= targa con iscrizioni metrologiche
B= sigillo fisico di protezione

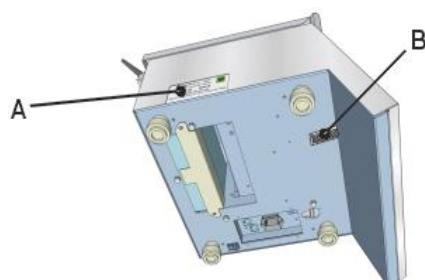

GPeR

A= targa con iscrizioni metrologiche
B= sigillo fisico di protezione

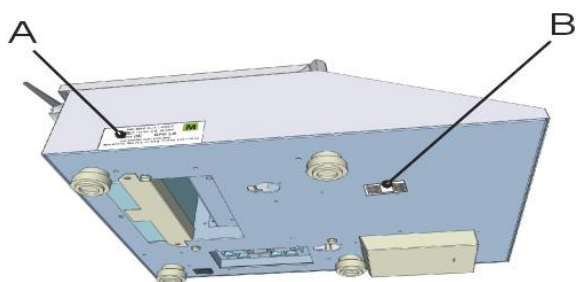

GPe.B

A= targa con iscrizioni metrologiche
B= sigillo fisico di protezione

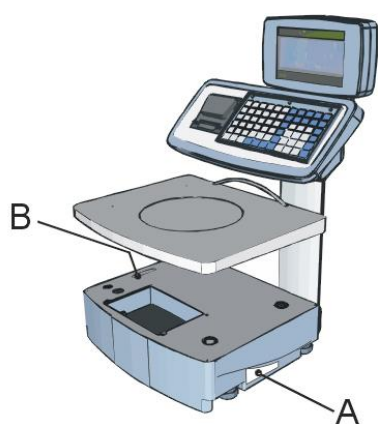

GPe.A1

A= targa con iscrizioni metrologiche
B= sigillo fisico di protezione

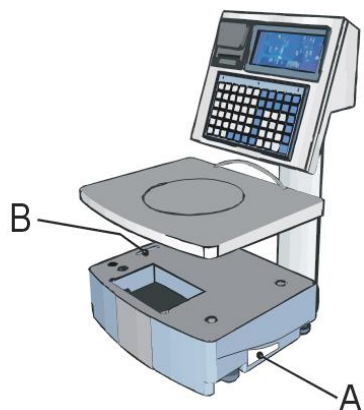

GPe.A2

A= targa con iscrizioni metrologiche
B= sigillo fisico di protezione

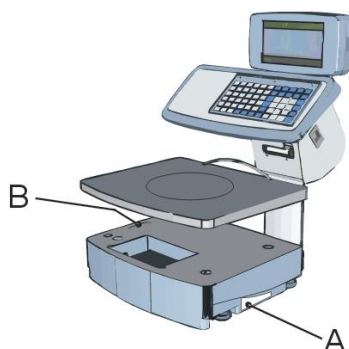

GP1-MS

A= targa con iscrizioni metrologiche
B= sigillo fisico di protezione





Sigillo elettronico

La taratura dello strumento può essere effettuata, senza togliere il sigillo fisico, tramite operazioni da tastiera.

L'accesso è possibile solo ai centri di assistenza autorizzati ed in possesso della specifica password.

Ogni operazione di taratura viene registrata nel registro cronologico degli eventi metrologici che deve essere facilmente letto dall'organo di sorveglianza (Ufficio Metrico della Camera di Commercio competente).

Per stampare il registro degli eventi metrologici, premere i tasti  e  (vedi anche 4.4.8.1.12)

Viene stampato:

- Numero evento (ultimi 16 max);
- Codice intervento
(01=Calibrazione ; 02=Sostituz.ADC ; 03=Sostituz.CPU; 04=assegnaz. luogo installaz.);
- Codice Operatore;
- Data e ora.

Nota: gli interventi di rilevanza metrologica sono:

- **01=Calibrazione**
- **02=Sostituzione ADC**

N° Progressivo della lista <Eventi Metrologici>

alla Verifica Prima =

A fianco è riportata la stampa della <Lista Eventi Metrologici> unitamente al <Report di Taratura>

Report di taratura			
Nro Matricola :	1		
Gavità :	047-LO		
Nro Divisioni :	6000		
Valore Div.(e=):	2 g		
Bit a Zero :	38948		
Bit fondo scala:	578866		
Bit di Span :	539918		
Lista eventi Metrologici			
Nro	Cod.	Operat.	Data
00	02	HELMAC	07.07.2009 15:04
01	01	FINCO	07.07.2009 15:06
02	03	000000	31.07.2009 14:35
03	02	HELMAC	01.01.2002 00:06
04	04	PLUTO	15.02.2002 20:15



14.2 APPENDICE B – INDICE ANALITICO

A

abilitazione operatori	42
accensione	11
acquisizione del peso	136
arrotondamento	82
articolo singolo	
<i>uscita</i>	72
avanzamento carta	128
azzeramento dei totali	145
azzeramento del piatto	11

B

BARCODE

<i>configurazione barcode</i>	106
<i>digit sx</i>	105
<i>lettore di barcode</i>	124
<i>stampa barcode</i>	106
<i>struttura del barcode</i>	105
bilance in rete	100
<i>identificazione</i>	115
<i>sincronizzazione dati</i>	101

C

cancellazione	
<i>azzeramento totali etichetta</i>	113
<i>cancellazione dei totali</i>	146
caricamento carta serie GP	29; 30
caricamento carta serie GPe	31; 33
carta	
<i>caratteristiche</i>	34
codici di errore	76
come fare a..	
<i>applicare lo sconto alla transazione</i>	52
<i>aprire cassetto cassa (serie GP)</i>	14
<i>aprire cassetto cassa (serie GPe)</i>	19; 20
<i>associare due PLU a un tasto</i>	50
<i>cambiare articolo in modalità peso/prezzatrice</i>	
.....	64
<i>chiudere lo scontrino</i>	55
<i>impostare il nr. di pezzi da etichettare</i>	63
<i>ottenere un sottotale parziale</i>	54
<i>preparare una transazione a confezione con</i>	
<i>prezzo libero</i>	50
<i>preparare una transazione a peso con prezzo</i>	
<i>libero</i>	48

<i>reimpostare il numero di chiamata (elimina</i>	
<i>code)</i>	79
<i>richiamare direttamente un articolo</i>	
<i>programmato (PLU)</i>	50
<i>scrivere minuscolo</i>	36
<i>stornare una transazione</i>	51
<i>utilizzare la tracciabilità fissa</i>	66
convertitore A/D	137
convertitore del peso	135
copia dello scontrino	55

D

data di confezionamento	109
data di scadenza	110
data produzione	67; 114
direttiva RAEE	10
display	132
<i>descrizione visualizzatori</i>	12
<i>durata visibilità</i>	134
<i>modalità visualizzazione</i>	81
<i>parametri di configurazione</i>	132; 134
<i>regolazione contrasto</i>	133

E

elimina code	23; 79
emissione dello scontrino	48
errori E11XX	123
errori operativi	75
<i>errore 507</i>	11
etichetta	
<i>avanzamento automatico</i>	129
<i>intervallo di stampa</i>	65
<i>intestazione</i>	59; 61; 62
<i>lay-out</i>	59
<i>lay-out per totali</i>	113
<i>merce a peso</i>	65
etichettatura automatica	64
etichettatura manuale	65
eventi metrologici	157

F

form feed	128
-----------------	-----

G

gestione cliente	79
glassatura	68



<hr/>	
H	
HLL.....	59
HTR.....	126
<hr/>	
I	
ingredienti.....	87
inseguitore zero.....	135
interlinea.....	128
intestazione dello scontrino.....	93
<i>configurazione contenuto</i>	38
<i>stile</i>	40
IVA	
<i>aliquote</i>	91
<i>scorporo</i>	104
<hr/>	
L	
legenda stile intestazione.....	41
libro giornale.....	27; 77
lista dispositivi.....	76
lista eventi batteria.....	26
lista eventi metrologici.....	27
liste ingredienti.....	87
logo.....	59
lotto di produzione.....	67
luogo di installazione.....	11
<hr/>	
M	
maiuscolo	
<i>attivazione</i>	37
messaggi di errore.....	77
<hr/>	
N	
nome operatore.....	43
norme di sicurezza.....	9
<hr/>	
O	
operatori aperti.....	27
orologio	
<i>impostazione data e ora</i>	138
<hr/>	
P	
pagamento composto.....	58
pagamento con assegno.....	58
pagamento con buoni pasto.....	58
password.....	119
<i>associazione alle voci di menù</i>	121
<i>livello service</i>	120
peso stabile.....	136
piatto stabile.....	45; 49; 51
PLU	
<i>assegnazione PLU diretti</i>	118
<i>cancellazione</i>	102
<i>doppia pressione</i>	49
<i>programmazione completa</i>	85
<i>richiamo diretto</i>	49
<i>sincronizzazione dati</i>	101
<i>stampa completa</i>	95
<i>stampa parziale</i>	96
presentazione	
<i>programmazione</i>	93
prezzo libero.....	48
prezzo prememorizzato.....	50
prezzo programmato.....	49
prezzo unitario.....	48
<i>cancellazione</i>	49
prezzo unitario a confezione.....	50
priorità PLU.....	50
provincia di installazione.....	22
pubblicità.....	81
<i>programmazione</i>	92
<hr/>	
R	
registratore di cassa.....	80; 125
<i>bilance con registratore</i>	80
<i>parametri collegamento seriale</i>	125
registrazione merce.....	73
<i>cancellazione della transazione</i>	74
<i>talloncino di controllo</i>	74
release software.....	23
reset factory	
<i>configurazione</i>	143
<i>operatività</i>	84
resto.....	56
rete di bilance.....	122
<i>cambio canale radio</i>	123
<i>collegamento radio</i>	122
<i>tabella di routing</i>	122
retro illuminazione.....	22
riavvolgitore	
<i>attivazione</i>	107
ripetitore di peso.....	127



S

sconto	52; 55
sconto quantità	87
scontrino	
<i>preintestazione</i>	83
<i>riapertura</i>	56
self-service	
<i>peso stabile</i>	69
<i>uscita</i>	70
sigillo elettronico	27; 157
sigillo fisico	154
simboli alfanumerici aggiuntivi	36
simboli voci di menù	35
stampa	
<i>intensità del nero</i>	131
<i>menù operatività</i>	84
<i>Nr. scontrino</i>	108
<i>somma delle transazioni</i>	109
stampante	
<i>caratteristiche della carta</i>	34
<i>estrazione dalla bilancia</i>	28
<i>impostazioni</i>	127
<i>parametri di configurazione</i>	129; 131
<i>simbolo Euro</i>	140
<i>test punti di stampa</i>	26
<i>valuta</i>	140
statistiche	144
stato della batteria	23
stato della rete	21
subtotale	54

T

taglia carta	
<i>attivazione</i>	107
talloncino totale	106
tara	
<i>cancellazione</i>	45
<i>programmazione</i>	92
tara associata a PLU	47
tara associata ad operatore	47

tara manuale	46
tara predeterminata	45; 46
tara prememorizzata	47
tara semiautomatica	45
tasti di selezione rapida	18; 153
tasti funzionali	14; 16
tastiera	
<i>lay-out</i>	13
<i>tastiera estesa</i>	119
<i>tastiera operativa</i>	13
tastiera alfanumerica	
<i>lay-out</i>	17
<i>personalizzazione</i>	116
tastiera esterna	126
tastiera in programmazione	35
tipo di carta	114
tipo di pagamento	94
<i>buono acquisto</i>	58
tipo stampa (vers. industriali)	107
totale	
<i>visualizzazione</i>	83
totale scontrino	55
totali per aliquote IVA	148
totali per gruppi PLU	146
totali per operatore	147; 149
tracciabilità	66
transazione	
<i>memorizzazione</i>	51
<i>storno</i>	51
trasmissione	
<i>altri dati</i>	101
<i>configurazione</i>	143
<i>database</i>	100
<i>operatività</i>	84
<i>PLU articolo</i>	100

V

valuta	139
velocità di stampa	130
versione PLU	24
visibilità totale scontrino	79









DICHIARAZIONE DI CONFORMITÀ / GARANZIA

Il presente dispositivo è conforme agli standard essenziali e alle altre normative pertinenti dei regolamenti europei applicabili. La Dichiarazione di Conformità è disponibile all'indirizzo Internet www.indexcom.eu

GARANZIA

La garanzia è di UN ANNO dalla consegna dello strumento e consiste nella copertura gratuita della manodopera e dei ricambi per STRUMENTI RESI FRANCO SEDE della VENDITRICE. La garanzia è valida in caso di guasti NON imputabili al Committente (ad es. uso improprio) e NON imputabili al trasporto.

Se, per qualsiasi ragione, l'intervento è richiesto (o è necessario) presso il luogo di utilizzo, saranno a carico del Committente le spese per la trasferta del tecnico: tempi e spese di viaggio ed eventualmente vitto e alloggio.

Se lo strumento è spedito a mezzo corriere, le spese di trasporto (a/r) sono a carico del Committente.

La GARANZIA DECADE nel caso di guasti dovuti ad interventi di personale non autorizzato o di collegamenti ad apparecchiature applicate da altri o per errato inserimento alla rete di alimentazione.

È ESCLUSO qualsiasi indennizzo per danni, diretti o indiretti, provocati al Committente dal mancato o parziale funzionamento degli strumenti od impianti venduti, anche se durante il periodo di garanzia.

TIMBRO CENTRO ASSISTENZA AUTORIZZATO

